

EDITION.18



 **MADE IN GERMANY**

 **KÖSTER**
Exklusive Haustüren aus Aluminium

EDITION.18. UNSERE TÜREN AUF



5002 13

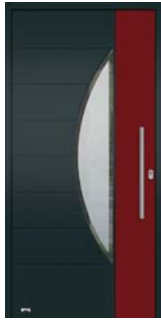

5003 13



5004 13



5007 13



5008 13



5009 13



5308 15



5312 15

VARIO ab Seite 12

TREND ab Seite 14



5333 16



5334 16



5337 16



5340 17



5341 17



5342 17



5343 17



5204 19

TREND

MODERN



5411 23



5413 23



5415 23



5416 24



5418 24



5420 24



5422 24



5423 24

ECONOMY



5605 27



5101 27



5120 27



5123 29



5124 29



5126 29



5502 31



5503 31

DEKOR

CLASSIC ab Seite 26

KONSTRUKTIV ab Seite 30

EINEN BLICK.

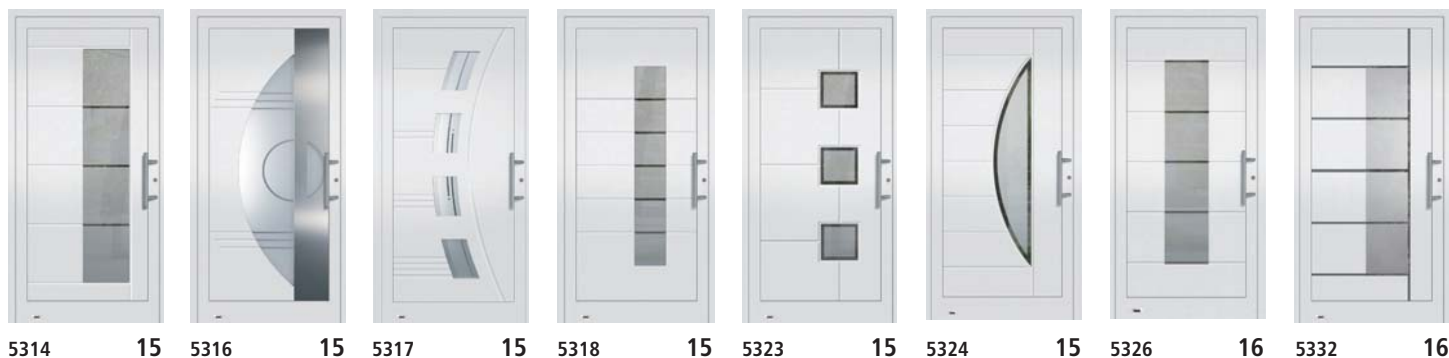

5314 15 5316 15 5317 15 5318 15 5323 15 5324 15 5326 16 5332 16



5212 19 5219 19 5225 19 5227 20 5229 20 5401 23 5405 23 5409 23

ab Seite 19

ECONOMY ab Seite 22



5424 24 5425 25 5426 25 5456 26 5457 26 5459 26 5602 27 5603 27

DEKOR ab Seite 27



5505 31 5506-1 32 5506-2 32 5508 31 5510 29

OBERFLÄCHEN	05
PROFILVARIANTEN	08-11
BRIEFKÄSTEN	33
STOSSGRIFFE UND DRÜCKER	34-35
ZUBEHÖR	36
SICHERHEITSTECHNIK	37-39

Alle hier abgebildeten Türen, außer Modellreihe Vario, sind in der Standard-Ausführung (Glasfalz) abgebildet. Eine flügelüberdeckende Ausführung, variable Oberflächen und Stoßgriffe sowie ergänzendes Zubehör sind optional möglich.

MANUFAKTUR-HAUSTÜREN MIT INDUSTRIELLEN STANDARDS

Die Kombination aus langjähriger Erfahrung, handwerklicher Fertigungskunst und maschineller Präzisionsbearbeitung ist unser Garant für Ihre individuelle, langlebige und einzigartige Aluminium-Haustür. Unsere Aluminium-Haustüren entstehen zu 90% in Handarbeit. Die Verarbeitung und die Oberflächenqualität der aufeinander abgestimmten Türen und Türfüllungen sorgen für Qualitätsprodukte, die neben der einzigartigen Ästhetik ganz besonders durch zeitgemäße Sicherheits- und Energieeinsparwerte begeistern. Mit diesem Anspruch begleiten wir jede einzelne Tür bis ins letzte Detail, wie die individuelle Farbwahl, die massiven Eckwinkel oder die passenden Türgriffe bis zur Endkontrolle.



MADE IN GERMANY
geprüfte Qualität

QUALITÄT
MADE IN GERMANY

GARANTIERTE GÜTE MIT BRIEF UND SIEGEL BIS INS KLEINSTE DETAIL

Wir bei KÖSTER legen größten Wert darauf, dass unsere Produkte stets in der erwarteten Premium-Qualität an unsere Kunden ausgeliefert werden. Aus diesem Grund gibt es strenge interne Richtlinien, nach denen die Türen durch die einzelnen Produktionsschritte geleitet werden. Jeder Arbeitsschritt wird konsequent kontrolliert und dokumentiert, um unserem Leistungsprinzip gerecht zu werden.

Im letzten Fertigungsschritt unterzieht sich jede Tür einer strengen Musterung, welche bei Bestehen mit einem Türenpass und der Versendung an den Endkunden belohnt wird. In dem Türenpass findet der Kunde wichtige Informationen zur Produktion seiner KÖSTER-Tür.

Damit die Tür lange so schön bleibt wie bei Ihrer Auslieferung, gibt es spezielle Handzettel, die Tipps zu Pflege, Reinigung und Handhabung geben.



LEISTUNGSERKLÄRUNG



Widerstandsfähigkeit bei Windlast – EN 12210 Klasse C2



Schlagregendichtheit – EN 12208 Klasse 7A



Luftdurchlässigkeit – EN 12207 Klasse 4



Tragfähigkeit von Sicherheitsvorrichtungen – EN 14351-1 erfüllt

KÖSTER ADVANCE[®] 88

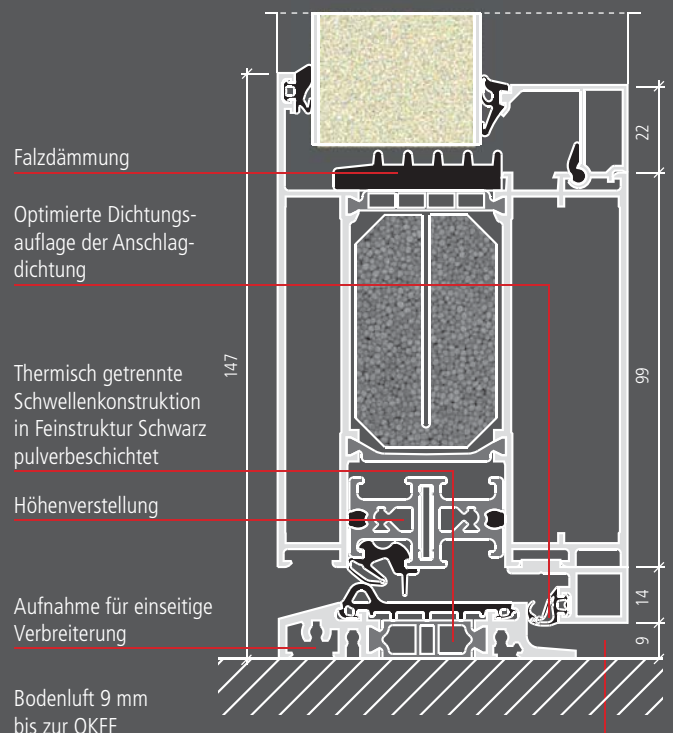
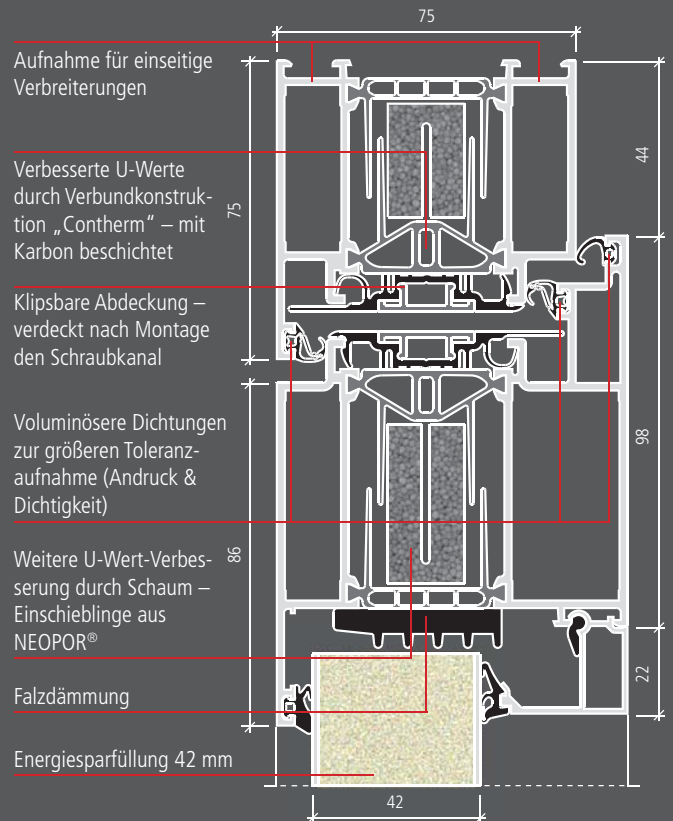

STANDARDFARBEN - RAL-OBERFLÄCHEN



RAL 3004 Purpurrot matt

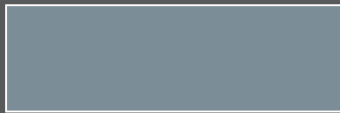

RAL 7001 Silbergrau matt

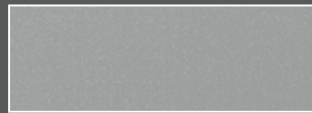

RAL 9006 Weißaluminium matt



RAL 9007 Graualuminium matt

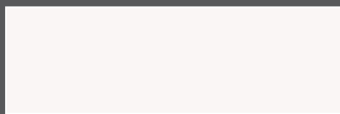

RAL 9016 Verkehrsweiß

STANDARDFARBEN - FEINSTRUKTUR-OBERFLÄCHEN



Metallic-Feinstruktur Terra Brown



Metallic-Feinstruktur Sandbraun



Metallic-Feinstruktur Beige



Metallic-Feinstruktur Tiefschwarz,
ca. RAL 9005



Metallic-Feinstruktur
White Aluminium, ca. RAL 9006



Metallic-Feinstruktur Sparkling Iron,
ca. RAL 9007



Metallic-Feinstruktur ca. DB 703



Feinstruktur Nightgrey, ca. RAL 7016



Feinstruktur ca. RAL 9016

Aus drucktechnischen Gründen, ist die Darstellung der Farben, NIRO DESIGN Applikationen und NIRO DESIGN Rahmen nicht verbindlich. Gleiches gilt für die Farb- und Materialdarstellung von Griffen. Alle Haustüren werden GSB-zertifiziert pulverbeschichtet.

STANDARDFARBEN - HOLZDEKOR-OBERFLÄCHEN

Durch die warme und ursprüngliche Ausstrahlung ist das Naturmaterial Holz seit jeher ein beliebter und häufig verwendeter Werkstoff. Die Holzdekore der Haustürfüllungen sind diesem natürlichen Werkstoff originalgetreu nachempfunden. Die Holzoptik ist täuschend echt, die Tür aber wesentlich pflegeleichter.

- Die Profilgrundfarbe der Tür bei den abgebildeten Dekoren entspricht RAL 9005 Tiefschwarz matt (KEINE Feinstruktur).
- Maximalmaß bei 1.120mm x 2.300mm



Eiche dunkel 2052089



Golden Oak 2178001



Nussbaum 2178007



Mahagoni 2097013



Siena Noce 49237



An Teak 3241002

Hinweis: Trotz größter Sorgfalt bei der Fertigung können bei den Folien geringfügige Farbdifferenzen auftreten.

FREIE FARBWAHL

Die Haustür Ihrer Wahl kann selbstverständlich auch in vielen anderen matten RAL-Farben oder Metallic-Feinstruktur-Oberflächen geliefert werden. Ausgenommen sind alle glänzenden RAL und Perlfarben.

Alle in der EDITION abgebildeten Modelle sind Farbkombinationen die jederzeit von Ihnen geändert werden können.

Die RAL-Farbskala können Sie bei Ihrem Fachhändler einsehen.



MASS-ANFERTIGUNG

Jede Tür wird individuell auf Maß angefertigt.

Maße min. 970 x 2000 mm
bis max. 1200 x 2250 mm

Bei den Modellen 5101, 5124 & 5126 beträgt das Mindestmaß 1000 x 2000 mm.

APPLIKATIONEN UND LISENEN

Alle Applikationen und Lisenen sind aus NIRO-Design. Bei diesem Material handelt es sich um eine witterungsbeständige und besonders pflegeleichte Aluminiumlegierung in Edelstahloptik.



VOLLENDETE FORM IN ÜBERZEUGENDER QUALITÄT

Ganz gleich, ob Sie sich für das Design einer flügelüberdeckenden oder einer eingesetzten Haustürfüllung entscheiden, die Qualität der Türen wird Sie in jedem Fall begeistern.

Wohnstil ist auch Ausdruck der Persönlichkeit und Definition der persönlichen Vorlieben. Das Design einer individuellen Haustür sollte sich harmonisch diesem Stil unterordnen und ein ausgewogenes Ganzes mit der Hausfassade präsentieren.

Die flügelüberdeckenden Türfüllungen kaschieren auf elegante Weise die Dichtungskanten und den Türflügel. Sie überzeugen durch das sachliche und souveräne Gesamtbild der geschlossenen Fläche.

Schmale Hauseingänge wirken großzügiger, da der bewegliche Flügelrahmen im Vergleich zu einer eingesetzten Füllung von außen überdeckt wird.

Diese technische Raffinesse gehört zu den besonderen Details unserer Türen-Edition.



GLASFALZFÜLLUNG



FLÜGELÜBERDECKENDE FÜLLUNG

2-FACH-VERGLASUNG = U_g 1,0 W/m²K

GF **FD**

Außen:
Verbund-Sicherheitsglas/ Mattierung
6 mm

Innen:
Ornamentglas/Float



3-FACH-VERGLASUNG = U_g 0,6 W/m²K

BFD

Außen:
Verbund-Sicherheitsglas
6 mm

Mitte:
Ornamentglas/ Float/ Mattierung

Innen:
Float



Thermisch verbesserter Randverbund
(warme Kante)

KÖSTER[®] ADVANCE

RC2/RC3

OPTIONALE SICHERHEIT

RC2
optional

RC3
optional

GEPRÜFTE UND ZERTIFIZIERTE EINBRUCHHEMMENDE
TÜREN nach DIN EN 1627*1

PRÄVENTIONSTIPPS

SO VERMEIDEN SIE EINBRÜCHE

Mit ganz konkreten Maßnahmen können Mieter und Hausbesitzer den Einbrechern Ihr Handwerk wesentlich erschweren.

CHECKLISTE: EINBRUCHRISIKO REDUZIEREN

- Türen immer abschließen. Schlüssel nie in Außenverstecken deponieren.
- In geprüfte und zertifizierte Sicherungstechnik investieren, wie Fenster und Türen.
- Außenbereiche bei Dunkelheit beleuchten (Bewegungsmelder).
- Anwesenheit signalisieren: Rollläden tagsüber hochziehen und nachts schließen.
- Geprüfte und zertifizierte Alarmanlagen bieten zusätzliche Sicherheit.

WEITERFÜHRENDE INFORMATIONEN

- Einbruch-Report des GDV
- VdS Schadenverhütung GmbH
- Kampagne für aktiven Einbruchschutz
- Polizeiliche Kriminalprävention
- Polizeiinitiative Netzwerk „Zuhause sichern“
- Finanzielle Förderung für Einbruchschutz (KfW)

- www.gdv.de/einbruch-report
- www.vds-home.de
- www.k-einbruch.de
- www.polizei-beratung.de
- www.zuhause-sicher.de
- www.kfw.de



EINBRUCHSCHUTZ IN DER URLAUBSZEIT

Gerade in der Urlaubszeit stehen viele Wohnungen und Häuser leer. Dies lädt Einbrecher regelrecht ein. Um böse Überraschungen zu vermeiden, sollten Urlauber folgende Hinweise beachten:

- **Briefkasten** von Nachbarn **leeren** lassen.
- **Tageszeitung** für die Urlaubszeit **abbestellen**.
- **Licht** über eine Zeitschaltuhr **steuern**.
- Alle Fenster und Türen **abschließen**.
- Keine **Ersatzschlüssel** im Außenbereich verstecken
- **Keine Kletterhilfen**, wie Leitern oder Gartenstühle stehen lassen
- **Wertsachen** wie Schmuck, Wertpapiere oder Bargeld in einem **Safe** aufbewahren.
- **Keine öffentliche Ankündigung des Urlaubs** auf Social-Media-Kanälen.
- **Keine „Wir sind zwei Wochen verreist“-Nachricht** auf dem Anrufbeantworter.



Selbstverständlich können Sie Ihre nach RC2 geprüfte Tür darüber hinaus optional mit sämtlichem Zubehör aus unserem Sortiment aufwerten und ganz nach Ihren Vorstellungen ausstatten.

*1 Geprüfte Türen nach RC 2 sind lieferbar in den Modellreihen Vario, Trend, Modern, Economy und Dekor.

Achten Sie auf unser Pictogram

RC2
optional

RC3
optional

KÖSTER[®] ADVANCE GF



GF

Einsatz (Glasfalz) - Füllung aus Aluminium, 42 mm Gesamtstärke
 U_D -Wert = 0,92 W/m²K (Berechnungsbasis DIN EN ISO 10077-1,
 Tür 1200 x 2250 mm mit komplett geschlossener Türfüllung, ohne Glas).

EDITIONSPAKET STANDARD

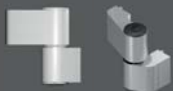

3 zweiteilige, dreidimensional verstellbare Alu-Türbänder in weiß oder silberfarbig



PZ-Rundrosette aus Edelstahl
 PZ nach DIN 1303 und DIN 18252
 Schlagpickingschutz
 Not- und Gefahrenfunktion und
5 Schlüssel



Alu-Innendrücker auf Langschild weiß oder silberfarbig
 5881



Edelstahl-Stoßgriff 5722.350



mit Schwenkriegeln und Flüsterfalle, für den erhöhten Schließkomfort



3-fach-Verriegelung mit durchgehender Schließleiste und verstellbaren Schließpunkten sowie Schwenkriegeln.



Außenansicht Glasfalz



Innenansicht Glasfalz mit Standard-Aufsatztürbändern

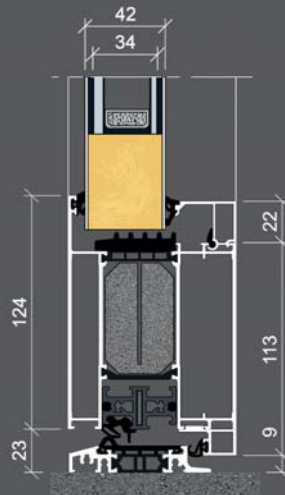
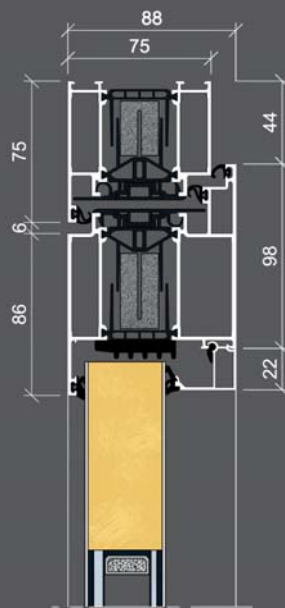

KÖSTER ADVANCE 88

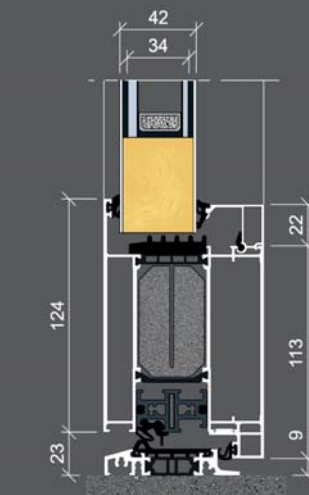
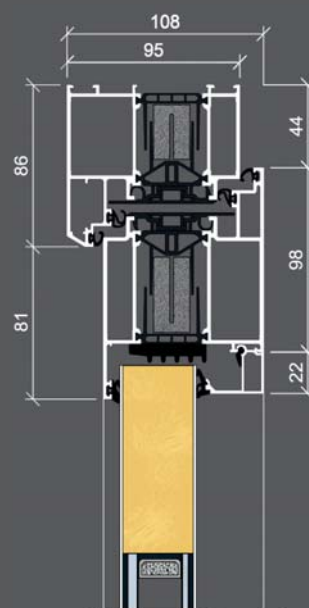

Ausführung mit schrägem Blendrahmen (optional):
KÖSTER ADVANCE 108

KÖSTER[®] ADVANCE FD



FD

Außen flügelüberdeckende Füllung, 42 mm Gesamtstärke
 U_D -Wert = 0,92 W/m²K (Berechnungsbasis DIN EN ISO 10077-1,
 Tür 1200 x 2250 mm mit komplett geschlossener Türfüllung, ohne Glas).

EDITIONSPAKET OPTIONAL AUSSEN FLÜGELÜBERDECKEND

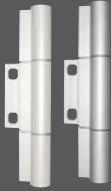

3 x Rollenbänder
 in weiß oder silber-
 farbig



Edelstahl-Sicherheitsrosette mit Kern-
 ziehschutz, flächenbündig eingelassen
 PZ nach DIN 1303 und DIN 18252
 Schlagpickingschutz
 Not- und Gefahrenfunktion und
5 Schlüssel



Alu-Innendrücker
 auf Langschild weiß
 oder silberfarbig
 5881



Edelstahl-Stoßgriff
 5722.600
 auf geraden Stützen

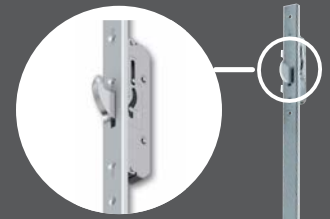

mit Schwenkriegeln
 und Flüsterfalle,
 für den erhöhten
 Schließkomfort



3-fach-Verriegelung mit
 durchgehender Schließ-
 leiste und verstellbaren
 Schließpunkten sowie
 Schwenkriegeln.

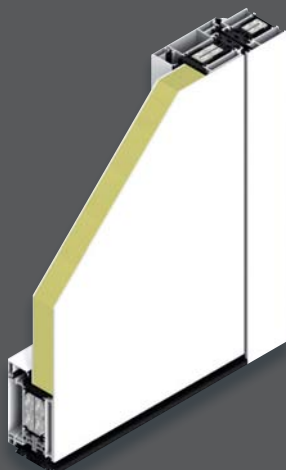

Außenansicht flügelüberdeckend



Innenansicht Glasfalz
 mit Rollentürbändern

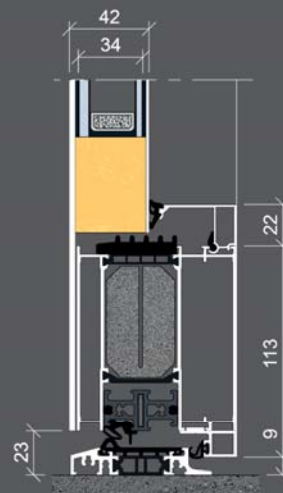
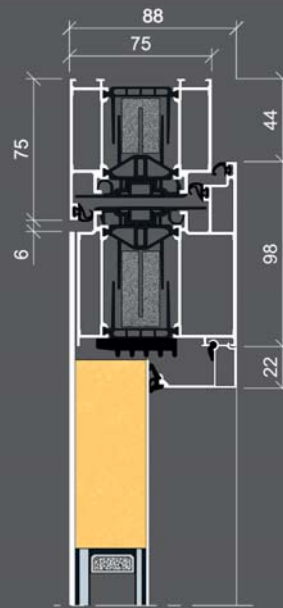

KÖSTER ADVANCE 88

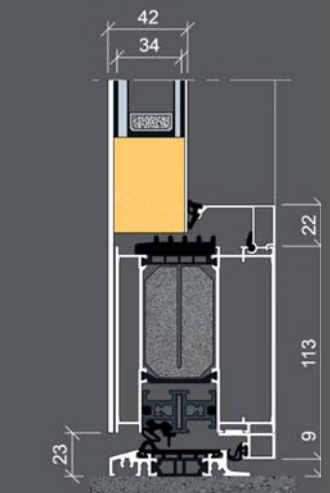
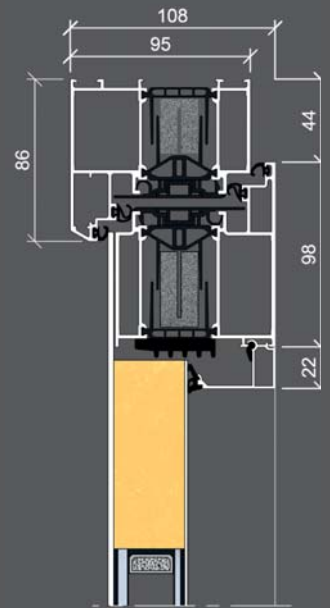

Ausführung mit schrägem
 Blendrahmen (optional):
KÖSTER ADVANCE 108

KÖSTER[®] ADVANCE BFD



Beidseitig flügelüberdeckende Füllung, 92 mm Gesamtstärke
 U_D -Wert = 0,68 W/m²K (Berechnungsbasis DIN EN ISO 10077-1,
 Tür 1200 x 2250 mm mit komplett geschlossener Türfüllung, ohne Glas).

EDITIONSPAKET OPTIONAL BEIDSEITIG FLÜGELÜBERDECKEND



3 x Rollenbänder
 in weiß oder silber-
 farbig



Edelstahl-Sicherheitsrosette mit Kern-
 ziehschutz, flächenbündig eingelassen
 PZ nach DIN 1303 und DIN 18252
 Schlagpickingschutz
 Not- und Gefahrenfunktion und
5 Schlüssel



Edelstahl-Innendrücker
 auf Langschild 5886 oder
 Edelstahl-Innendrücker
 auf Rosette 5883



Edelstahl-Stoßgriff
 5722.600
 auf geraden Stützen

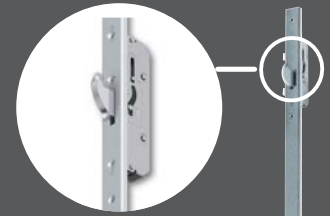

mit Schwenkriegeln
 und Flüsterfalle,
 für den erhöhten
 Schließkomfort



3-fach-Verriegelung mit
 durchgehender Schließ-
 leiste und verstellbaren
 Schließpunkten sowie
 Schwenkriegeln.



Außenansicht flügelüberdeckend



Innenansicht flügelüberdeckend
 mit Rollentürbändern

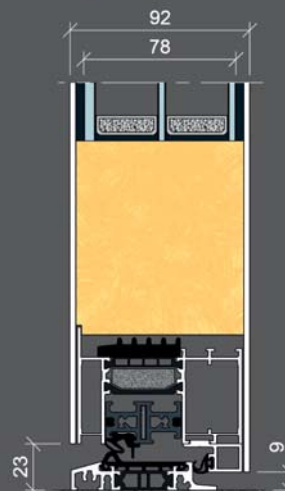
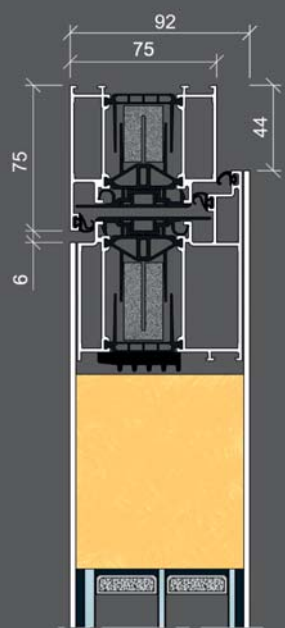

KÖSTER ADVANCE 88
 mit einem 75 mm Blendrahmen

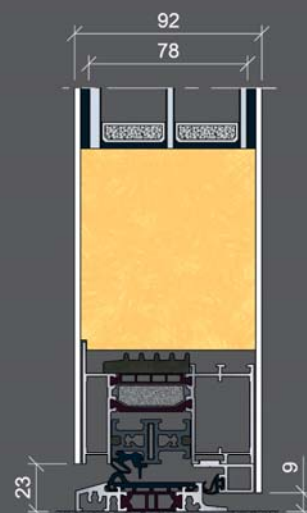
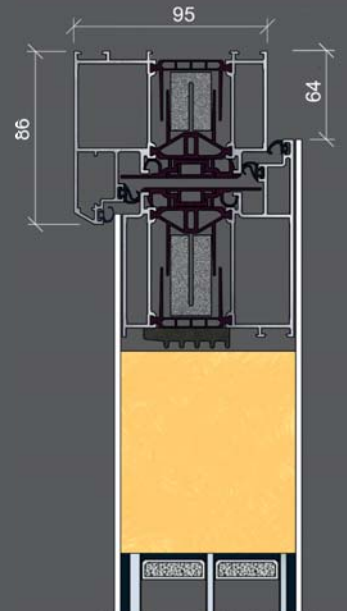

Ausführung mit schrägem
 Blendrahmen (optional):
KÖSTER ADVANCE 108

KÖSTER[®] ADVANCE BFD



BFD

Beidseitig flügelüberdeckende Füllung, 92 mm Gesamtstärke
 U_D -Wert = 0,68 W/m²K (Berechnungsbasis DIN EN ISO 10077-1,
 Tür 1200 x 2250 mm mit komplett geschlossener Türfüllung, ohne Glas).

EDITIONSPAKET OPTIONAL BEIDSEITIG FLÜGELÜBERDECKEND



2x verdeckt
 liegende
 Bänder



inkl.
 verdeckt liegenden
 Öffnungsbegrenzer
 mit zusätzlicher
 Feststellung



Edelstahl-Sicherheitsrosette mit Kern-
 ziehschutz, flächenbündig eingelassen
 PZ nach DIN 1303 und DIN 18252
 Schlagpickingschutz
 Not- und Gefahrenfunktion und
5 Schlüssel



Edelstahl-Innendrücker
 auf Langschild 5886 oder
 Edelstahl-Innendrücker
 auf Rosette 5883



Edelstahl-Stoßgriff
 5722.600
 auf geraden Stützen

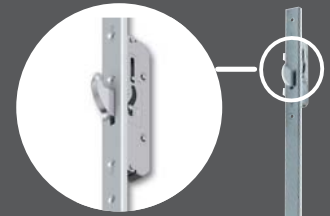

mit Schwenkriegeln
 und Flüsterfalle,
 für den erhöhten
 Schließkomfort

3-fach-Verriegelung mit
 durchgehender Schließ-
 leiste und verstellbaren
 Schließpunkten sowie
 Schwenkriegeln.



Außenansicht flügelüberdeckend



Innenansicht flügelüberdeckend
 mit verdeckt liegenden Türbändern

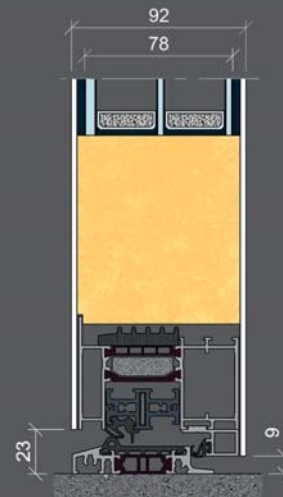
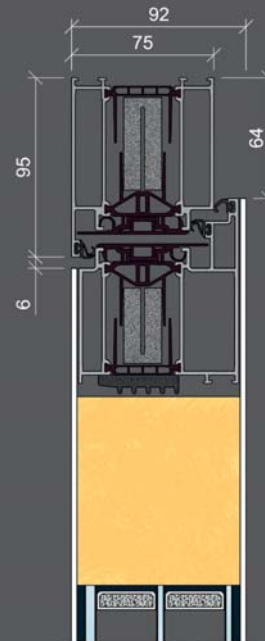

KÖSTER ADVANCE 88
 mit einem 95 mm Blendrahmen



Verdeckt liegende Türbänder

Unsere verdeckt liegenden Türbänder werden flächenbündig direkt im Türfalz montiert und sind von außen „unsichtbar“. Somit folgen wir mit diesen Türbändern dem Anspruch auf reduzierte Optik aber maximaler Sicherheit. Bei Verwendung der verdeckt liegenden Türbänder kommt automatisch der Blendrahmen mit 95 mm (bzw. 106mm bei der **KÖSTER ADVANCE 108**) Ansichtsbreite zum Einsatz.

Damit das Türflügelprofil bei Öffnung der Tür nicht mit dem Rahmenprofil kollidieren kann, wird der Öffnungswinkel (max. 105°) durch unseren ebenfalls verdeckt liegendem Öffnungsbegrenzer begrenzt. Diese komfortable und elegante Lösung bietet Ihnen zusätzlich die Möglichkeit zur Feststellung der Tür (siehe Seite 32).



VARIO

FD

BFD
light

BFD

RC2
optional

RC3
optional



5009

Anwendungsbeispiel mit Seitenteil Stoßgriff auf Füllung montiert, Verglasung: Wärmeschutzisoliervglas, vorne: VSG mattiert mit klarem Rand, hinten: Float beschichtet, Oberfläche: Grundfarbe Feinstruktur Nightgrey ca. RAL 7016, Applikation RAL 9007 Graualuminium matt.

5803.1600



FD

FARBIGE APPLIKATION (in Standardfarbe gemäß Seite 5)

Die Türenmodelle der Serie Vario bieten ganz neue Gestaltungsmöglichkeiten und unzählige Farbkombinationen.

Zwischen den beiden Blechen wird außerdem eine 12 mm breite Nut gesetzt, um die Zweifarbigkeit hervorzuheben.

Türen der Modellreihe Vario sind ausschließlich in außen oder beidseitig flügelüberdeckender Ausführung erhältlich.



Querschnitt farbige Aluminiumbleche und Nut

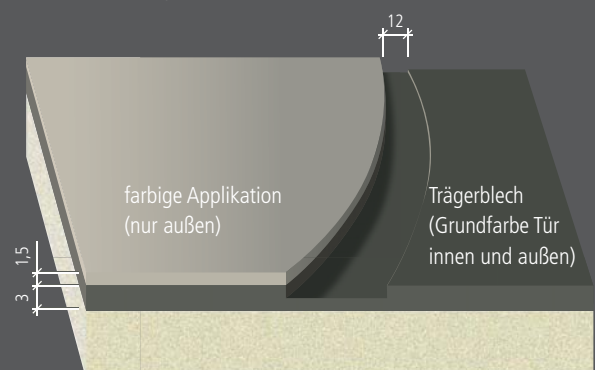



FD

 5806
 1,1

5002

Stoßgriff auf Füllung montiert, vorne: VSG 2-Stufen mattiert mit klaren Streifen, hinten: Float beschichtet, Oberfläche: Grundfarbe Feinstruktur ca. RAL 9016, Applikation Metallic-Feinstruktur Beige.

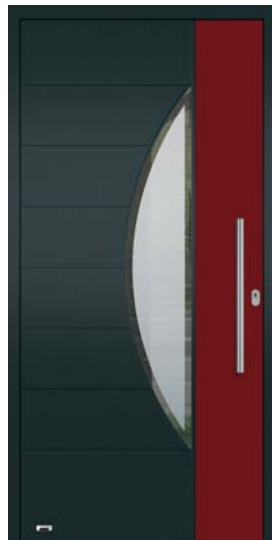

FD

 5722.600
 1,0

5003

Stoßgriff auf Füllung montiert, vorne: VSG mattiert mit umlaufend klarem Rand, hinten: Float beschichtet, Oberfläche: Grundfarbe Feinstruktur Nightgrey ca. RAL 7016, Applikation RAL 3004 Purpurrot matt.



FD

 5803.1600
 1,1

5004

Stoßgriff auf Füllung montiert, vorne: VSG mattiert mit klaren Streifen, hinten: Float beschichtet, Lisenen in NIRO-Design nicht flächenbündig, Oberfläche: Grundfarbe Feinstruktur Nightgrey ca. RAL 7016, Applikation Feinstr. ca. RAL 9016.



FD

 5722.600
 1,0

5007

Stoßgriff auf Füllung montiert, vorne: VSG mattiert mit klaren Streifen, hinten: Float beschichtet, Oberfläche: Grundfarbe Feinstruktur ca. RAL 9016, Applikation RAL 9006 Weißaluminium matt.



BFD

 5821
 0,68

5008

komplett geschlossen, Oberfläche: Grundfarbe RAL 3004 Purpurrot matt, Applikation Feinstruktur Nightgrey ca. RAL 7016.



BFD

 5883
 0,68

5008

Innenansicht



FD

 5722.1200
 1,1

5009

Stoßgriff auf Füllung montiert, Verglasung: Wärmeschutzisoliervglas, vorne: VSG mattiert mit klarem Rand, hinten: Float beschichtet, Oberfläche: Grundfarbe MF Tiefschwarz ca. RAL 9005, Applikation RAL 9007 Graualuminium matt.



BFD

 5883
 0,68

5009

Innenansicht Feinstruktur ca. RAL 9016



5008

Anwendungsbeispiel mit Seitenteil und Zutrittskontrollsystem „Fingerscan“ im Griff integriert, Stoßgriff auf Füllung montiert, Oberfläche: Grundfarbe RAL 3004 Purpurrot matt, Applikation Feinstruktur Nightgrey ca. RAL 7016.

5821 FD

TREND

GF

FD

BFD
light

BFD

RC2
optional

RC3
optional



5323

Anwendungsbeispiel
Stoßgriff auf Füllung montiert,
vorne: VSG mattiert mit klarem Rand,
hinten: Float beschichtet.
Oberfläche: RAL 3004 Purpurrot matt.

5722.
600



FD

GLAS UND ALU-APPLIKATIONEN

Die Wärmeschutz-Verglasung ist zwischen den beiden Aluminiumblechen eingelassen und mit Silikon abgedichtet.
Die Applikationen sind im NIRO-Design und aufgesetzt. Zusätzliche Nutfräsung außen.

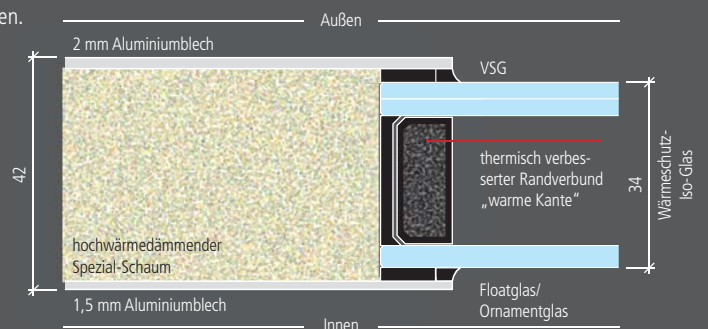



5308
 vorne: VSG mattiert mit klaren Streifen und Quadraten,
 hinten: Float beschichtet.
 Oberfläche: ca. RAL 9016 Feinstruktur



5312
 vorne: VSG mattiert mit klaren Streifen,
 hinten: Float beschichtet,
 Oberfläche: RAL 7001 Silbergrau matt.



5314
 vorne: VSG mattiert mit klaren Streifen,
 hinten: Float beschichtet,
 Oberfläche: RAL 7011 Eisengrau matt.



5316
 vorne: VSG mattiert mit klaren Streifen,
 hinten: Float beschichtet.
 Oberfläche: ca. RAL 9016 Feinstruktur
 Bei Ausführung FD und BFD kein Sockelblech
 und kein Kratzschutz möglich.



5317
 Stoßgriff auf Füllung montiert
 vorne: VSG 2-Stufen mattiert,
 mit klaren Streifen und Punkten,
 hinten: Float beschichtet.
 Oberfläche: RAL 9006 Weißaluminium.



5318
 vorne: VSG mattiert mit klaren Streifen,
 hinten: Float beschichtet,
 Oberfläche: Metallic-Feinstruktur ca. DB 703.



5323
 Stoßgriff auf Füllung montiert,
 vorne: VSG mattiert mit klarem Rand,
 hinten: Float beschichtet,
 Oberfläche: RAL 3004 Purpurrot matt.



5324
 vorne: VSG mattiert mit klarem Rand,
 hinten: Float beschichtet.
 Oberfläche: RAL 9016 Verkehrsweiß.



5324
 Anwendungsbeispiel
 vorne: VSG mattiert mit klarem Rand,
 hinten: Float beschichtet.
 Oberfläche: RAL 9016 Verkehrsweiß.





EX PRESS
GF
5722.350
1,0

5326
vorne: VSG mattiert mit klaren Streifen,
hinten: Float beschichtet.
Oberfläche: RAL 9016 Verkehrsweiß.



FD
5803.1600
1,1

5332
Stoßgriff auf Füllung montiert, vorne: VSG
mattiert mit klaren Streifen, hinten: Float
beschichtet, Lisenen in NIRO-Design nicht
flächenbündig, Oberfläche: M-Feinstr. ca. DB 703.

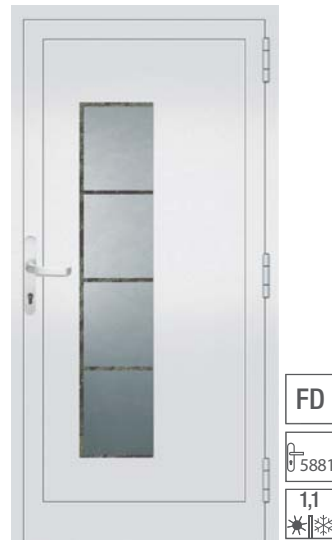

FD
5881
1,1

5332
Innenansicht ohne Streifen in NIRO-Design



BFD
5820.1600
0,74

5333
vorne: VSG
mitte: Float mattiert mit klaren Streifen
hinten: Float beschichtet, Oberfläche: Fein-
struktur Nightgrey ca. RAL 7016.

PRODUKT-ALTERNATIVE

Optional sind einige Modelle dieser Serie innen mit einem flachen Alu-Glashalterahmen in Türfarbe erhältlich, der einen nachträglichen Glaswechsel ermöglicht. Dies betrifft die Modelle: 5003, 5004, 5007, 5314, 5318, 5324, 5326, 5332, 5334, 5405, 5411, 5422 und 5424.

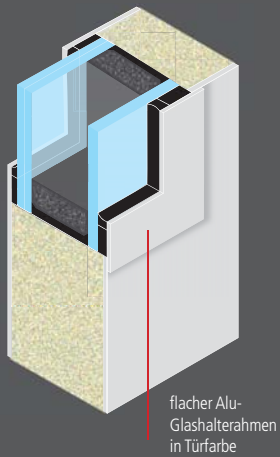

Alle Türen verfügen über optimiertes Wärmeschutz- und Verbundsicherheitsglas mit thermisch verbessertem Randverbund (warme Kante).



5334
Anwendungsbeispiel mit Fingerscan
Stoßgriff auf Füllung montiert,
vorne: VSG mattiert,
hinten: Float beschichtet,
Oberfläche: RAL 9007 Graualuminium matt

5803.1200 FD



GF
5722.350
1,0

5334
vorne: VSG mattiert,
hinten: Float beschichtet,
Oberfläche: RAL 9016 Verkehrsweiß.



FD
5803.800
1,1

5337
vorne: VSG mattiert mit klaren Streifen,
hinten: Float beschichtet,
Oberfläche: Feinstruktur Nightgrey ca. RAL 7016.



DETAIL 5341

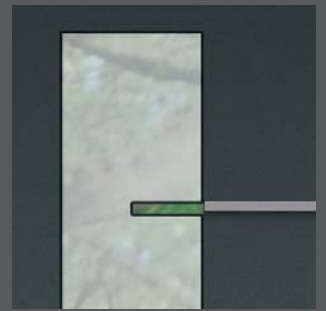

DETAIL 5342



DETAIL 5343



5341

Anwendungsbeispiel
 Stoßgriff auf Füllung montiert,
 vorne: VSG mattiert mit klaren Streifen,
 hinten: Float beschichtet,
 Oberfläche: Metallic-Feinstruktur ca. DB 703



5340

vorne: VSG mattiert mit klaren Streifen,
 hinten: Float beschichtet,
 Lisenen in NIRO-Design nicht flächenbündig
 Oberfläche: RAL 9007 Graualuminium matt.



5341

vorne: VSG mattiert mit klaren Streifen,
 hinten: Float beschichtet,
 Lisenen in NIRO-Design nicht flächenbündig
 Oberfläche: Metallic-Feinstruktur ca. DB 703.



5342

vorne: VSG mattiert in zwei Mattierungs-
 stufen, hinten: Float beschichtet,
 Oberfläche: Metallic-Feinstruktur ca. DB 703.



5343

vorne: VSG mattiert in zwei Mattierungs-
 stufen und klaren Streifen,
 hinten: Float beschichtet,
 Oberfläche: Metallic-Feinstruktur Tiefschwarz

MODERN

GF FD BFD light BFD RC2 optional RC3 optional

CRYSTALLIZED™ Swarovski elements

Wir verarbeiten die Original **CRYSTALLIZED™ Swarovski elements** des weltbekannten Herstellers Swarovski, die aus echtem, geschliffenem Kristallglas bestehen. Ihre Qualität ist unübertroffen. Dafür garantieren die Reinheit des Kristalls und der absolut präzise Schliff der Facetten, in denen sich das Licht bricht und reflektiert. So entsteht das faszinierende Funkeln und Glitzern.



5225

Anwendungsbeispiel
Stoßgriff auf Füllung montiert
vorne: VSG beschichtet; hinten: Float mattiert mit
klarem Rand, Streifen und
CRYSTALLIZED™ Swarovski elements.
Oberfläche: RAL 9016 Verkehrsweiß.



GLAS UND NIRO-DESIGN- APPLIKATIONEN

Die Wärmeschutz-Verglasungen sind mit jeweils einem Glashalterahmen in NIRO-Design innen und außen eingefasst und mit Silikon abgedichtet.

Die Applikationen sind ebenfalls in NIRO-Design.

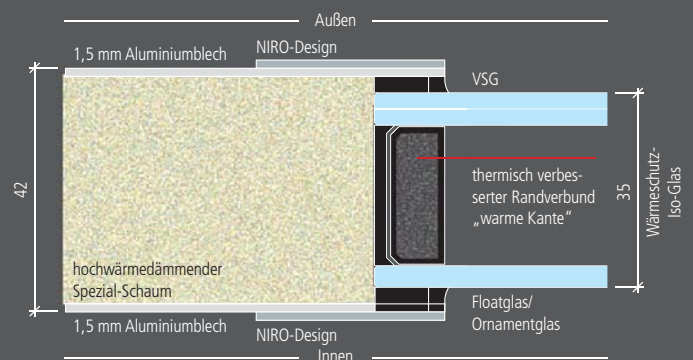
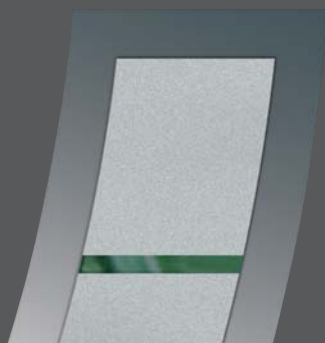



5204
 vorne: VSG mattiert mit klaren Streifen,
 hinten: Float beschichtet.
 Oberfläche: RAL 9016 Verkehrsweiß.

GF
 NIRO Design

 5722.350
 1,0



5212
 vorne: VSG mattiert mit klaren Streifen,
 hinten: Float beschichtet,
 Oberfläche: Feinstruktur Nightgrey ca. RAL 7016.

GF
 NIRO Design
 5722.350
 1,0



5212
 Innenansicht

NIRO Design BFD 5883



5219
 vorne: VSG mattiert mit klarem Rand,
 klaren Quadraten und Streifen,
 hinten: Float beschichtet.
 Oberfläche: ca. RAL 9016 Feinstruktur

GF
 NIRO Design

 5809
 1,0



5225
 vorne: VSG beschichtet; hinten: Float mattiert
 mit klarem Rand, Streifen und
CRYSTALLIZED™ Swarovski elements.
 Oberfläche: RAL 9016 Verkehrsweiß.

GF
 NIRO Design

 5722.800
 1,0

**KOMFORTPAKET 1
 FINGERSCAN**

Mit dem Fingerscan bieten wir Ihnen ein zuverlässiges biometrisches Zutrittskontrollsystem. Haustüren lassen sich so auch ohne Schlüssel öffnen, denn mit dem Fingerabdruck hat der Anwender seine unverwechselbare Zutrittsberechtigung immer dabei.



5204
 Anwendungsbeispiel mit Seitenteil, Stoßgriff auf Füllung montiert, Sockelapplikation und Zutrittskontrollsystem „Fingerscan“, Verglasung: Wärmeschutzisoliertes, vorne: VSG mattiert mit klaren Streifen, hinten: Float beschichtet. Seitenteil: vorne: VSG mattiert mit klaren Streifen, hinten: Float beschichtet. Oberfläche: Metallfeinstruktur Tiefschwarz ca. RAL 9005.

5806 NIRO Design FD

FREIE FARBWAHL

Alle Modelle gegen Mehrpreis in Ihrer Wunschfarbe lieferbar.



5227

Anwendungsbeispiel
Stoßgriff auf Füllung montiert
vorne: VSG mattiert mit klarem Rand und klaren Streifen, hinten: Float beschichtet.
Oberfläche: FS Nightgrey ca. RAL 7016



5227

vorne: VSG mattiert mit klarem Rand und klaren Streifen, hinten: Float beschichtet, Oberfläche: RAL 9016 Verkehrsweiß.



5229

Vorne: Mirastar teilmattiert mit Streifen (verspiegelt); Hinten: VSG beschichtet Außen mit Edelstahlrahmen und drei Bügeln; Oberfläche: RAL 9016 Verkehrsweiß.



5229

Innenansicht mit Rahmen in NIRO-Design

DETAIL 5229

Ein echter Hingucker. Edelstahlbügel auf breitem Rahmen montiert. Dahinter mattierte Verglasung mit Streifen in Mirastar (verspiegelt).

**5229**

Anwendungsbeispiel
Stoßgriff auf Füllung montiert,
Vorne: Mirastar teilmattiert mit Streifen
(verspiegelt); Hinten: VSG beschichtet
Außen mit Edelstahlrahmen und drei
Bügeln; Oberfläche: Feinstruktur Nightgrey
ca. RAL 7016



ECONOMY

GF

FD

BFD
light

BFD

RC2
optional

RC3
optional



5415

Anwendungsbeispiel komplett geschlossen mit zwei Seitenteilen
Stoßgriff auf Füllung montiert,
Seitenteilverglasung vorne: VSG mattieren, hinten: Float beschichtet,
Oberfläche: Feinstruktur Nightgrey ca. RAL 7016.

5722
1200

FD

WÄRMESCHUTZVERGLASUNG

Die Glasscheiben sind zwischen den beiden Aluminiumblechen eingelassen und mit Silikon abgedichtet.

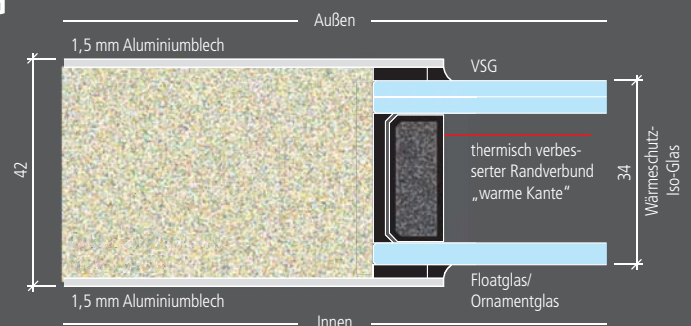

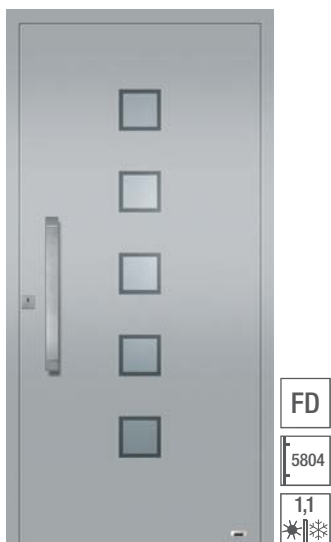

5401
 Stoßgriff auf Füllung montiert,
 vorne: VSG mattiert mit klarem Rand,
 hinten: Float beschichtet,
 Oberfläche: RAL 9006 Weißaluminium matt.

FD
 5804
 1,1



5405
 vorne: VSG mattiert mit klarem Streifen,
 hinten: Float beschichtet.
 Oberfläche: RAL 9016 Verkehrsweiß.

EX PRESS
 GF
 5722.350
 1,0



5409
 Stoßgriff auf Füllung montiert,
 vorne: VSG mattiert mit klarem Rand,
 hinten: Float beschichtet,
 Oberfläche: RAL 9007 Graualuminium matt.

FD
 5804
 1,1



5411
 vorne: VSG vollflächig mattiert,
 hinten: Float beschichtet,
 Oberfläche: Feinstruktur Nightgrey ca. RAL 7016.

GF

 5722.350
 1,0



5411
 Stoßgriff auf Füllung montiert,
 vorne: VSG vollflächig mattiert,
 hinten: Float beschichtet.
 Oberfläche: ca. RAL 9016 Feinstruktur

FD

 5722.600
 1,0



5413
 vorne: VSG mattiert mit klarem Rand,
 hinten: Float beschichtet.
 Oberfläche: RAL 9016 Verkehrsweiß.

EX PRESS
 GF
 5722.350
 1,1



5415
 Stoßgriff mit Echtholz Jatoba auf Füllung montiert, komplett geschlossen,
 Oberfläche: Metallic-Feinstruktur Beige.

FD
 5813.1600
 0,92



5415
 komplett geschlossen.
 Oberfläche: RAL 9016 Verkehrsweiß.

EX PRESS
 GF
 5722.350
 0,92



5411
 Anwendungsbeispiel
 Stoßgriff auf Füllung montiert,
 vorne: VSG vollflächig mattiert
 hinten: Float beschichtet.
 Oberfläche: RAL 7001 Silbergrau matt.

5803.1600

 FD

ECONOMY



5416
 Stoßgriff auf Füllung montiert,
 vorne: VSG mattiert mit klarem Rand
 hinten: Float beschichtet.
 Oberfläche: RAL 9016 Verkehrsweiß.

FD
 5805
 1,1



5418
 Stoßgriff waagrecht mit geraden Stützen auf
 Füllung montiert, komplett geschlossen.
 Oberfläche: RAL 9016 Verkehrsweiß.

FD

 5824.
 800
 0,92



5420
 Stoßgriff auf Füllung montiert,
 komplett geschlossen, Lisenen in NIRO-
 Design nicht flächenbündig.
 Oberfläche: Metallic-Feinstruktur Tiefschwarz
 ca. RAL 9005

FD

 5805
 0,92



5422
 Stoßgriff auf Füllung montiert, vorne: VSG
 mattiert mit klarem Rand und Streifen;
 hinten: Float beschichtet,
 Oberfläche: Metallic-Feinstruktur Terra Brown.

FD
 5722.
 600
 1,1

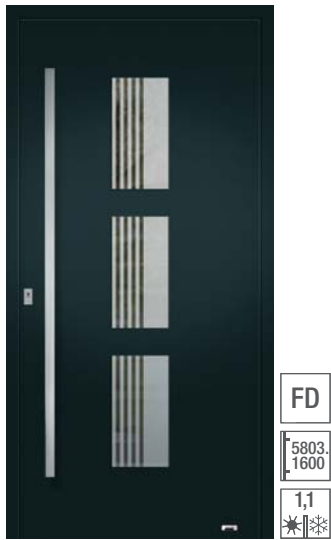

5423
 Stoßgriff auf Füllung montiert,
 vorne: VSG mattiert mit klaren Streifen,
 hinten: Float beschichtet.
 Oberfläche: Metallic Feinstruktur ca. DB 703

FD
 5803.
 1600
 1,1



5424
 Stoßgriff auf Füllung montiert,
 vorne: VSG mattiert mit klaren Streifen und
 klarem Rand, hinten: Float beschichtet.
 Oberfläche: RAL 9006 Weißaluminium matt

FD
 5722.
 1000
 1,1



5424
 Anwendungsbeispiel
 vorne: VSG mattiert mit klaren Streifen
 und klarem Rand, hinten: Float
 beschichtet. Oberfläche: RAL 9006
 Weißaluminium matt

5722.
 1000 FD



5422

Anwendungsbeispiel mit Seitenteil Stoßgriff auf Füllung montiert, vorne: VSG mattiert mit klarem Rand und Streifen; hinten: Float beschichtet, Oberfläche: ca. RAL 9016 Feinstruktur

5803
1400 FD



5425

Anwendungsbeispiel Stoßgriff auf Füllung montiert, vorne: VSG vollflächig mattiert; hinten: Float beschichtet. Oberfläche: RAL 9006 Weißaluminium matt.

5722
1400  FD



FD

5722
1200
1,1

5425
Stoßgriff mit geraden Stützen auf Füllung montiert, vorne: VSG vollflächig mattiert hinten: Float beschichtet. Oberfläche: ca. RAL 7016 Feinstruktur



FD

5722
1800
0,92

5426
Stoßgriff mit geraden Stützen auf Füllung montiert, komplett geschlossen. Oberfläche: Metallic Feinstruktur ca. DB 703



5426

Anwendungsbeispiel Stoßgriff auf Füllung montiert, mit Seitenteil VSG mattiert mit klaren Streifen und klarer Hausnummer, komplett geschlossen, Oberfläche: Metallic-Feinstruktur ca. DB 703.

5803
1600  FD

PRODUKTALTERNATIVE
Optional sind einige Modelle dieser Serie innen mit einem flachen Alu-Glashalterahmen erhältlich, der einen nachträglichen Glaswechsel ermöglicht.



5456
Anwendungsbeispiel mit einem Seitenteil,
Verglasung: Wärmeschutzisoliertglas,
vorne: VSG beschichtet, Mitte: ESG mattiert mit
klaren Streifen und NIRO-Design-Applikation,
hinten: ESG,
Oberfläche: RAL 9016 Verkehrsweiß.

5722.350 GF



5459
Anwendungsbeispiel mit ovaler Kernzeihschutzrossette, Wärmeschutzisoliertglas, vorne:
VSG beschichtet, Mitte: ESG mattiert mit
klarem Rand und Streifen und NIRO-Design-
Applikation, hinten: ESG.
Oberfläche: FS Nightgrey ca. RAL 7016.

5722.350 GF

TÜREN MIT GANZGLASFÜLLUNG

GANZGLASFÜLLUNGEN

Wärmeschutzisoliertglas U_g -Wert = 1,0 W/m² K bestehend aus:
außen: VSG 8 mm beschichtet
mittig: ESG 4 mm mit Design-/Motiv-Veredelung
innen: ESG 4 mm
Gesamtstärke: 42 mm



Abbildung ähnlich

VERGLASUNG

Auf Anfrage bieten wir Ihnen fast alle Applikationen im ESG-Glas auch in der Standard-Folierung und den beliebtesten RAL-Farben aus der EDITION (gemäß S. 05) an.

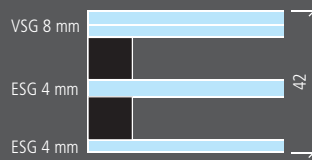

GF
5722.800
1,2

5456
Verglasung: Wärmeschutzisoliertglas, vorne:
VSG beschichtet, Mitte: ESG mattiert mit klaren
Streifen und NIRO-Design-Applikation, hinten:
ESG, Oberfläche: MFS Sandbraun



GF
5722.350
1,2

5457
Verglasung: Wärmeschutzisoliertglas, vorne:
VSG beschichtet, Mitte: ESG mattiert mit klaren
Streifen und NIRO-Design Applikationen, hinten:
ESG, Oberfläche: FS Nightgrey ca. RAL 7016.



GF
5722.350
1,2

5459
Wärmeschutzisoliertglas, vorne: VSG beschicht-
et, Mitte: ESG mattiert mit klarem Rand und
Streifen in der NIRO-Design-Appli., hinten:
ESG. Oberfl.: RAL 9007 Graualuminium matt



HOLZDEKORE



Eiche dunkel 2052089



Nussbaum 2178007



Siena Noce 49237



Golden Oak 2178001



Mahagoni 2097013



An Teak 3241002

Profilgrundfarbe



RAL 9005 Tiefschwarz matt
keine Feinstruktur



aufgesetzte Kernziehschutzrosette



Folierung über Eck

GF FD BFD light BFD RC2 optional RC3 optional **DEKOR**



5605
Anwendungsbeispiel mit zwei Seitenteilen,
vorne: VSG mattiert mit klarem Rand,
hinten: Float beschichtet.
Holzdekor An Teak

5722,1600 FD

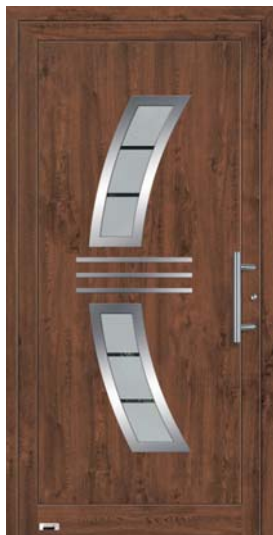

5602
vorne: VSG mattiert mit klaren Streifen,
hinten: Float beschichtet.
Holzdekor Nussbaum.

GF
NIRO Design
5722,350
1,0



5603
vorne: VSG mattiert mit klarem Rand und
Streifen,
hinten: Float beschichtet.
Holzdekor Siena Noce.

GF
5722,350
1,1



5605
vorne: VSG mattiert mit klarem Rand,
hinten: Float beschichtet.
Holzdekor Golden Oak,

GF
5722,1200
1,1

CLASSIC

GF FD BFD light BFD



5123

Anwendungsbeispiel mit Seitenteil, Stoßgriff auf Füllung montiert
 vorne: VSG mattiert mit klarem Rand,
 Streifen und Quadraten,
 hinten: Float beschichtet.
 Seitenteil mit passender Verglasung.
 Oberfläche: FS Nightgrey ca. RAL 7016.

5803.600  FD

ORNAMENTRAHMEN

Die Wärmeschutz-Verglasungen sind jeweils außen und innen mit einem Aluminium-Ornamentrahmen eingefasst und mittels einer umlaufenden Gummidichtung abgedichtet. Der Rahmen besteht aus einem Aluminiumvollprofil. Flacher Ornamentrahmen nur Modelle 5120, 5123, 5124 und 5126 für geradlinige, moderne Formen.

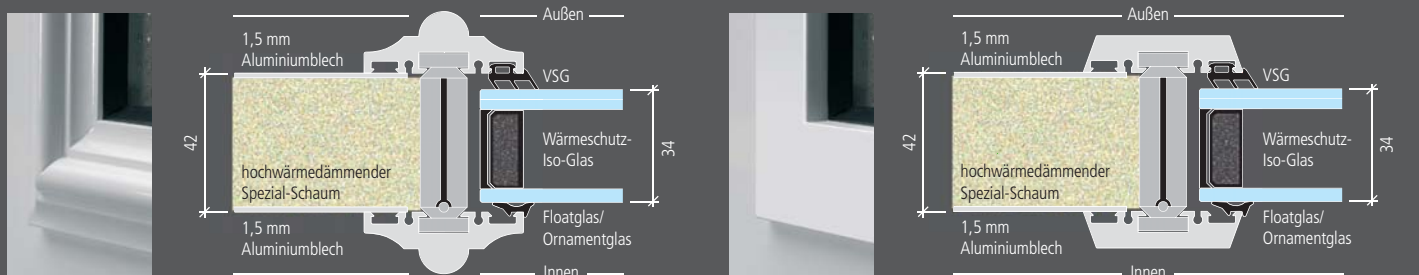



5101

vorne: VSG beschichtet,
hinten: Float, Chinchilla weiß,
oder Mastercarre weiß,
Ornamentrahmen unten innen und außen.
Oberfläche: RAL 9016 Verkehrsweiß.



5120

vorne: VSG mattiert mit klarem Rand,
hinten: Float beschichtet.
Oberfläche: RAL 9016 Verkehrsweiß.

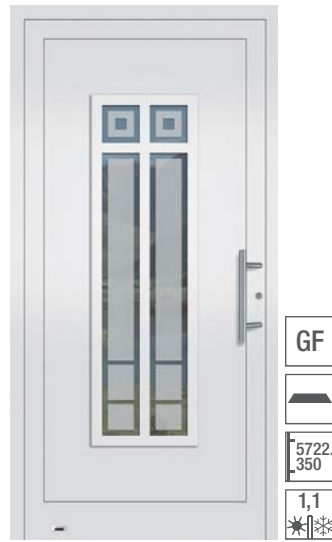

5123

vorne: VSG mattiert mit klarem Rand,
Streifen und Quadraten,
hinten: Float beschichtet.
Oberfläche: RAL 9016 Verkehrsweiß.



5124

vorne: VSG teilmattiert mit
klaren Quadraten und Streifen,
hinten: Float beschichtet.
Oberfläche: ca. RAL 9016 Feinstruktur



5126

vorne: VSG mattiert mit klarem Rand,
hinten: Float beschichtet.
Oberfläche: Feinstruktur Nightgrey ca. RAL
7016.



5124

Anwendungsbeispiel Stoßgriff auf Füllung
montiert; vorne: VSG teilmattiert mit
klaren Quadraten und Streifen,
hinten: Float beschichtet.
Oberfläche: RAL 7001 Silbergrau matt



SOCKELAPPLIKATION

Perfektion bis zum Schluss. Fast alle abgebildeten Haustüren können gegen Mehrpreis außen mit einer Sockelapplikation in NIRO-Design geliefert werden. Diese sind in glatt, mit Kreisen oder Quadraten erhältlich.

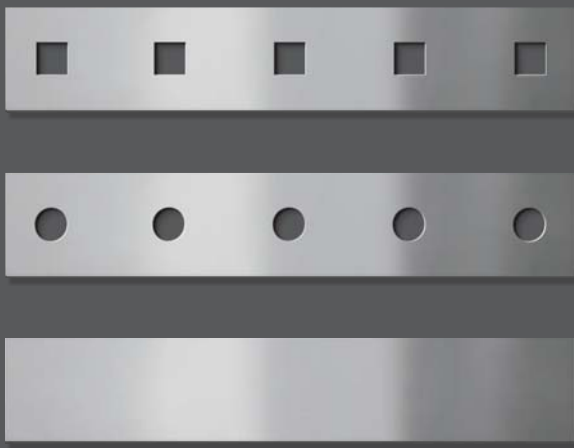

KONSTRUKTIV GF



5508

Anwendungsbeispiel mit Seitenteil
 Verglasung: Wärmeschutzisolierglas,
 vorne: VSG mattiert mit klarem Rand und
 Streifen,
 hinten: Float beschichtet,
 Oberfläche: Metallic Feinstruktur DB 703/
 RAL 3004 Purpurrot matt



KONSTRUKTIONSSPROSSEN

Durch die Verwendung von „geteilten“ Konstruktionssprossen von 90 mm Ansichtsbreite erzielen wir innen wie außen eine einheitliche, harmonische Ansicht der Tür. Das bedeutet, Sie finden innen keine gestückelten Glasleisten, sondern durchgehende Abdeckleisten, die die Ästhetik der Tür außen auch innen weiterführen.

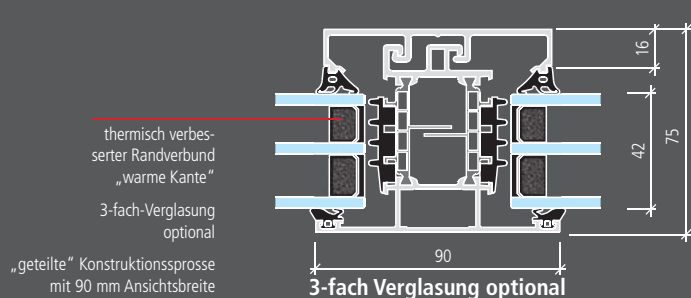
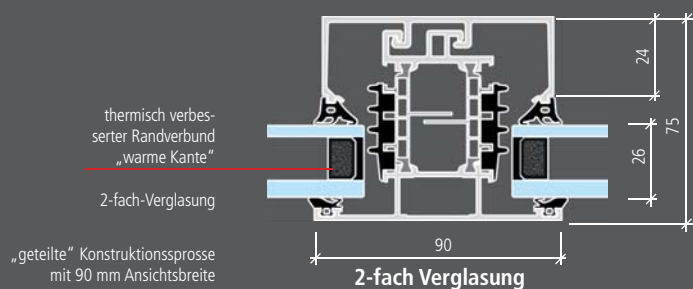



5502
 geteilte Sprossen 90 mm, Wärmeschutzisoliertes Glas, vorne: VSG beschichtet, hinten: Mastercarre, alternativ: Float oder Chinchilla weiß. Oberfläche: RAL 9016 Verkehrsweiß.



5503
 geteilte Sprossen 90 mm, Wärmeschutzisoliertes Glas, vorne: VSG beschichtet, hinten: Mastercarre, alternativ: Float oder Chinchilla weiß. Oberfläche: Metallic-Feinstruktur ca. DB 703.

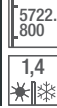

5505
 geteilte Sprossen 90 mm, Wärmeschutzisoliertes Glas, vorne: VSG beschichtet, hinten: Mastercarre, alternativ: Float oder Chinchilla weiß. Oberfläche: Sandbraun Feinstruktur



5508
 geteilte Sprossen 90 mm, 330 mm breiter Applikation außen aufgebracht, Wärmeschutzisoliertes Glas, vorne: VSG mattiert mit klarem Rand und Streifen; hinten: Float beschichtet; Oberfläche: RAL 9016 weiß



Float - Klarglas



Chinchilla weiß



Mastercarre weiß



Float mattiert mit klarem Rand

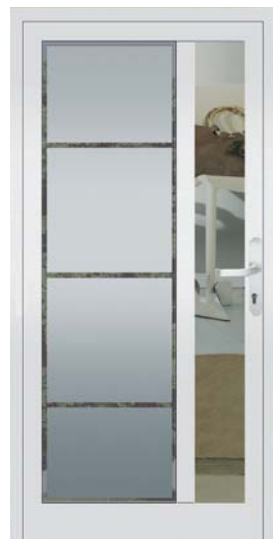
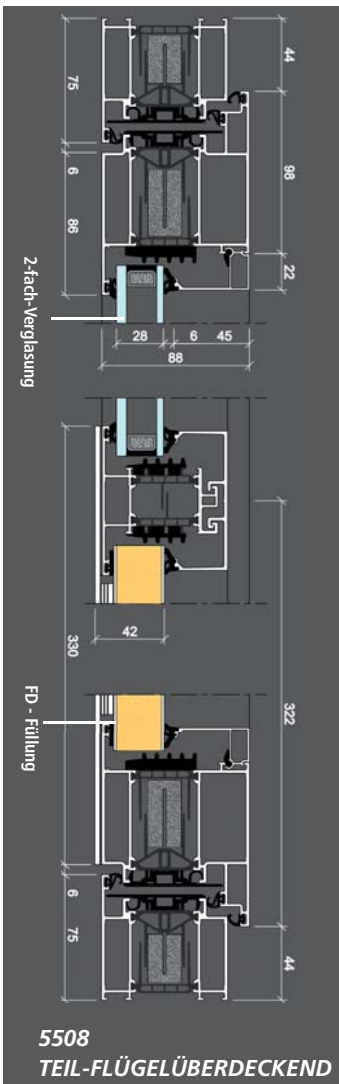

5508
 Innenansicht mit Rollentürländern und Innendrücker 5881 innen nicht flügelüberdeckend optional mit Spiegel

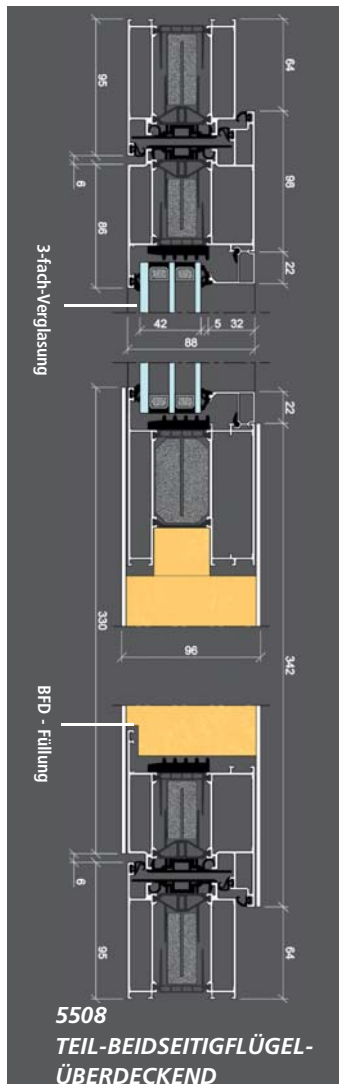

5508
 Innenansicht mit verdeckt liegenden Türländern und Innendrücker 5881, flügelüberdeckend





5510

Anwendungsbeispiel mit Seitenteil und BKA
 Verglasung: Wärmeschutzisoliertes,
 vorne: VSG beschichtet,
 hinten: Float,
 Oberfläche: RAL 9007 Graualuminium matt

5812
1600

NEBENEINGANGSTÜREN

ADVANCE 75

GF RC2 optional RC3 optional



5705
1,2

5506-1 ADVANCE 75

mit 100 mm Glasleistensprosse,
 Verglasung: Wärmeschutzisoliertes
 VSG beschichtet, hinten: Mastercarre, al-
 ternativ: Float oder Chinchilla weiß, unten
 wärmegeädmmtes;Alu-Sandwich-Paneel, 30
 mm stark. Oberfläche: RAL 9016 Verkehrs-
 weiß



5706
1,2

5506-2 ADVANCE 75

mit 100 mm Glasleistensprosse,
 Verglasung: Wärmeschutzisoliertes
 VSG beschichtet, hinten: Mastercarre,
 alternativ: Float oder Chinchilla weiß, unten
 wärmegeädmmtes; Alu-Sandwich-Paneel,
 30 mm stark, Oberfläche: Metallic-Feinstruktur
 Beige



5881
1,3

5510 ADVANCE 75

Verglasung: Wärmeschutzisoliertes,
 vorne: VSG beschichtet,
 hinten: Mastercarre,
 alternativ: Float oder Chinchilla weiß.
 Oberfläche: FS Nightgrey ca. RAL 7016
 beidseitig Drücker 5881 aus Aluminium in weiß
 oder silberfarbig.

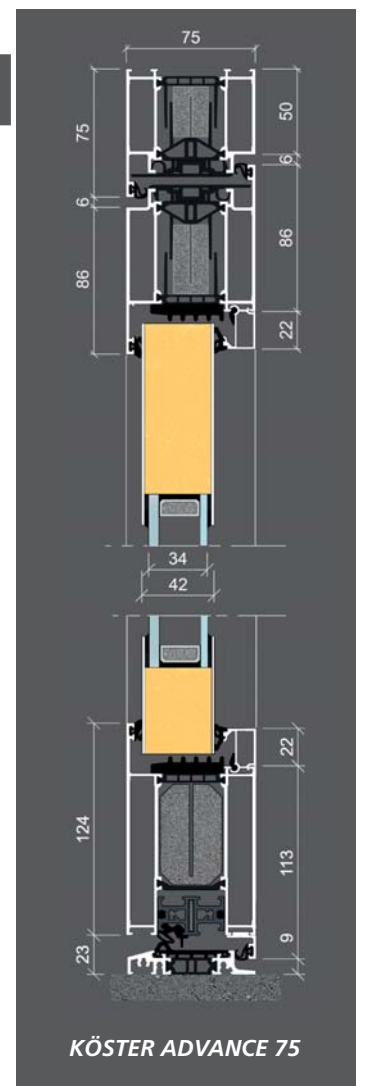

KÖSTER ADVANCE 75

BRIEFKASTENANLAGEN

Unsere Briefkastenanlagen werden komplett im Seitenteil montiert. Sie sind in den Standardfarben der Edition und gängigen RAL-Farben lieferbar (Frontplatte, Briefeinwürfe und -kästen).
WICHTIGER HINWEIS! Die Entnahmeklappen der Brief- und Installationskästen sind standardmäßig grundsätzlich DIN R angeschlagen.

Briefkastenanlage Standard:

Legen Sie hauptsächlich Wert auf gute Qualität zu einem möglichst günstigen Preis? Hier überzeugt besonders die isolierte Frontplatte, durch die Wärmeverluste nach draußen verringert werden. Die Einwurfklappe ist aus leichtem und rostfreiem Aluminium und das Klingelsystem ist sehr einfach zu beschriften.

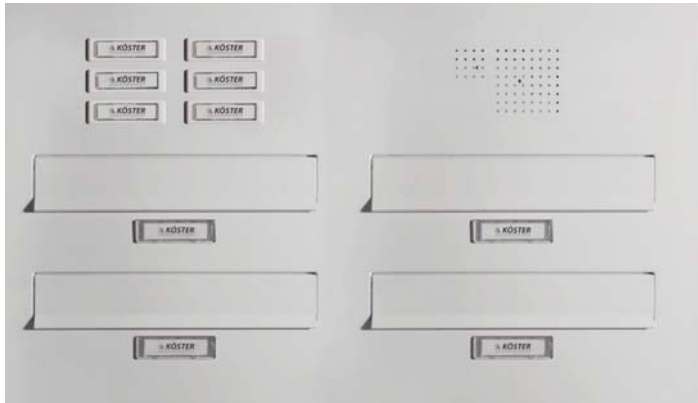

Funktional

Die Einwurfklappe ist aus Aluminium. Zur Geräuschminderung ist sie auf der Innenseite mit einem Dämpfungsgummi ausgestattet.

Einfach

Die Klingeltaster lassen sich einfach mit Papiereinlegern beschriften. Das gelochte Sprechfeld ist vandalismusgeschützt und hat zudem ein schönes Design.

Isoliert

Die Frontplatte ist zur Verringerung von Wärmeverlusten isoliert. Damit wird z. B. Schwitzwasser effektiv vermindert.



Durch die isolierte Frontplatte wird der Wärmeverlust nach außen gegenüber einer nicht isolierten Frontplatte deutlich reduziert. Das Briefkastengehäuse und die Einwurfklappe sind nicht wärmegeämmt.



Thermisch getrennte Briefkastenanlage im geschlossenen Sandwichpaneel (36 mm stark) mit aufgesetzten Klingeltastern, gestanztem Sprechsieb sowie eingelassenen Briefeinwürfen.



Briefkastenanlage Exklusiv:

Mit der Serie EXCLUSIV haben sie vielfältige Möglichkeiten. Wählen Sie einen isolierten Briefkasten, der vor Zugluft schützt, und dazu die geräuschgedämpfte Einwurfklappe für eine fast lautlose Zustellung ihrer Post. Auch beim Klingelsystem können wir zwei Varianten anbieten: modern oder klassisch. In jedem Fall entscheiden sie sich für Qualität und modernste Technik.



Thermisch getrennte Briefkastenanlage im geschlossenen Sandwichpaneel (36 mm). Die tiefgezogenen Klingeltaster und geräuschgedämmter Briefeinwürfe sowie das gestanzte Sprechsieb verleihen der Anlage eine besondere Ästhetik.



Geräuschgedämpft

Die serienmäßig eingebaute Renz-System-Klappe **RSK** hat nicht nur eine Geräuschdämpfung, sondern auch ein integriertes Regenableitsystem.



Gut isoliert

Bei EXCLUSIV ist nicht nur die Frontplatte isoliert, sondern auch die Briefkästen können auf Wunsch mit einer Isolierung geliefert werden. So bleiben Kälte und Zugluft draußen.



Hat einen sehr guten Schutz durch eine isolierte Frontplatte sowie auf Wunsch ein komplett isoliertes Briefkastengehäuse. Die Einwurfklappe ist nicht isoliert. Der U-Wert der Testanlage mit isoliertem Briefkasten beträgt 1,7 W/(m²K).



STOSSGRIFFE UND DRÜCKER

EDELSTAHL

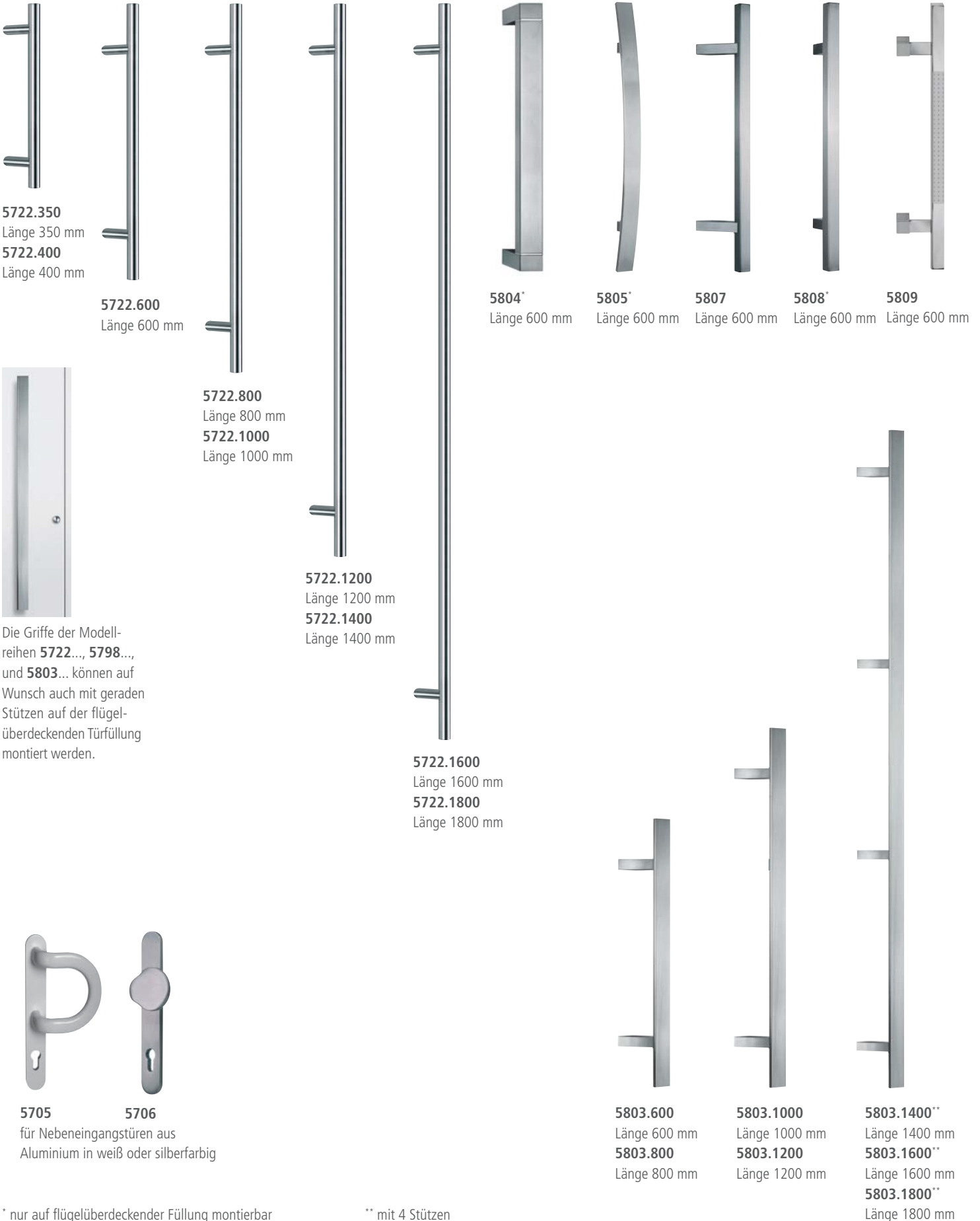

5722.350
Länge 350 mm
5722.400
Länge 400 mm

5722.600
Länge 600 mm

5722.800
Länge 800 mm
5722.1000
Länge 1000 mm

5722.1200
Länge 1200 mm
5722.1400
Länge 1400 mm

5722.1600
Länge 1600 mm
5722.1800
Länge 1800 mm

5804*
Länge 600 mm

5805*
Länge 600 mm

5807
Länge 600 mm

5808*
Länge 600 mm

5809
Länge 600 mm



Die Griffe der Modellreihen **5722...**, **5798...**, und **5803...** können auf Wunsch auch mit geraden Stützen auf der flügelüberdeckenden Türfüllung montiert werden.



5705 **5706**
für Nebeneingangstüren aus Aluminium in weiß oder silberfarbig

5803.600
Länge 600 mm
5803.800
Länge 800 mm

5803.1000
Länge 1000 mm
5803.1200
Länge 1200 mm

5803.1400**
Länge 1400 mm
5803.1600**
Länge 1600 mm
5803.1800**
Länge 1800 mm

* nur auf flügelüberdeckender Füllung montierbar

** mit 4 Stützen



5810
Länge 1000 mm

5821*
Länge 1000 mm
mit Fingerprint

5822*
Länge 1000 mm



5806
Länge 1400 mm

5824.800
Länge 800 mm
5824.1200
Länge 1200 mm
5824.1400
Länge 1400 mm
5824.1600
Länge 1600 mm

ECHTHOLZ



5816
Länge 350 mm
mit Echtholz
Wenge

5812.1000
Länge 1000 mm
5812.1600
Länge 1600 mm
mit Echtholz
Jatoba

5819.1000
Länge 1000 mm
5819.1600
Länge 1600 mm
mit Echtholz
Wenge

5813.1000*
Länge 1000 mm
5813.1600*
Länge 1600 mm
mit Echtholz
Jatoba

5820.1000*
Länge 1000 mm
5820.1600*
Länge 1600 mm
mit Echtholz
Wenge

INNENDRÜCKER

Für ein harmonisches Gesamtbild und zur Vermeidung materialbedingter Farbabweichungen empfehlen wir Ihnen im Zusammenhang mit unseren Innendrückern aus Edelstahl die dazu passenden Türbänder in Edelstahlfinish.



5881
aus Alu
auf Langschild

5886
aus Edelstahl-
auf Langschild

5883
aus Edelstahl
auf Rosette
inkl. PZ-Rosette

5884
mit Echtholz
Wenge auf Rosette
inkl. PZ-Rosette

5885
aus Edelstahl
quadratisch
inkl. PZ-Rosette

AUSSEN- DRÜCKER



5882
Außendrücker
auf Langschild
Edelstahl

5887
Außendrücker
auf Langschild
Edelstahl mit
Kernziehschutz

ZUBEHÖR

OPTIONAL

TÜRBÄNDER



Rollentürbänder

Standard bei FD / optional bei GF / BFD
 Filigrane Ästhetik trifft bewährte Funktion. Unsere dreiteiligen Rollentürbänder für einwärts öffnende Türen sind in weiß, silberfarbig (EV1) oder Edelstahlfinish erhältlich.

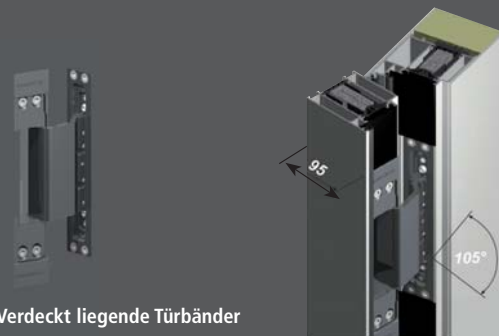

Verdeckt liegende Türbänder

Standard bei BFD / optional bei GF / FD

Die verdeckt liegenden Türbänder werden flächenbündig im Türfalz montiert und sind von außen „unsichtbar“. Damit der Türflügel bei Öffnung der Tür nicht mit dem Rahmen kollidieren kann, sollte der Öffnungswinkel (max. 105°) durch z.B. einen Öffnungsbegrenzer begrenzt werden.

TÜRSCHLIESSER



Gleitschienentürschließer mit Feststellung - GEZE TS 5000

Schließkraftgröße 2-6, geprüft nach EN 1154 A für Türbreiten bis 1400 mm, stufenlos einstellbar.
 Endschlag, Schließgeschwindigkeit und Öffnungsdämpfung frontseitig stufenlos einstellbar.



Innenliegender Türschließer mit Feststellung - GEZE Boxer

Schließkraftgröße 2-5, geprüft nach EN 1154 A für Türbreiten bis 1250 mm, mit Schließkraftanzeige, stufenlos einstellbar.
 Endschlag und Schließgeschwindigkeit ebenfalls stufenlos einstellbar.

BODENEINSTANDSPROFIL

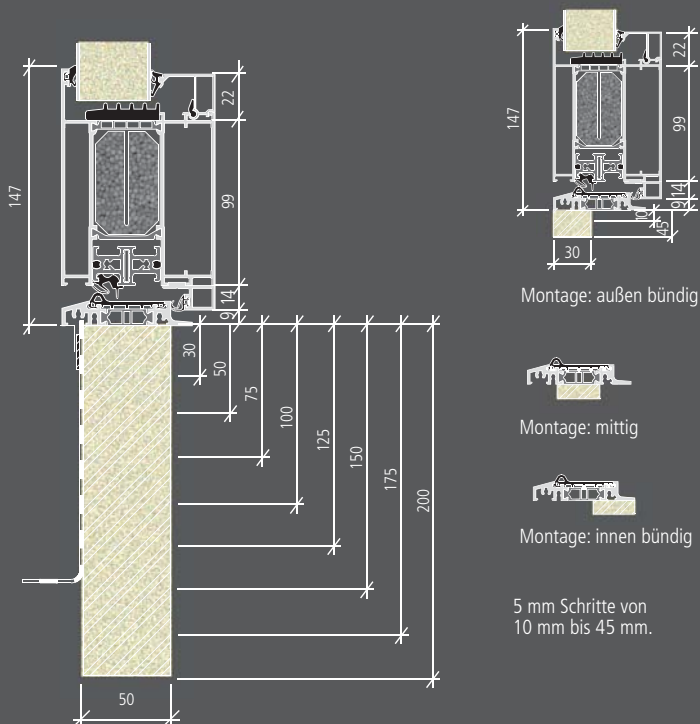

Gegen Mehrpreis erhalten Sie die **Neubaubodenschwelle** mit Bodeneinstand ab 30 mm, auf Wunsch auch mit Bauanschlussfolie.

KRATZSCHUTZ



Kratzschutz
 in NIRO-Design
 oval mit
 Rundrosette

Kratzschutz
 in NIRO-Design
 eckig mit
 Rundrosette

Kratzschutz
 in NIRO-Design
 oval mit Kern-
 ziehschutzrosette

Kratzschutz
 in NIRO-Design
 eckig mit Kern-
 ziehschutz-
 rosette

SICHERHEITSTECHNIK

OPTIONAL

SICHERHEITSPAKET 1

Das Sicherheitspaket beinhaltet:

Securitycard
123456

KÖSTER



Abb. ähnlich

- Aufbohrgeschützter **Sicherheitszylinder** mit Not- und Gefahrenfunktion, mit 8 Wendeschlüsseln und Sicherungskarte gemäß DIN EN 1303 und DIN 18252.

- **Edelstahl-Kernziehschutzrosette** in quadratisch, oval und eckig, (bei GF aufgesetzt und bei FD/BFD flächenbündig eingelassen)



SICHERHEITSPAKET 2 geprüfte Sicherheit nach RC2

Überlassen Sie Ihre Sicherheit und die Ihrer Familie nicht dem Zufall. Unsere Haustüren wurden einer praxisgerechten Einbruchprüfung unterzogen und bieten geprüften Einbruchschutz (Widerstandsklasse RC2) nach DIN EN 1627, inklusive Prüfbericht.

Unsere Produktion unterliegt diesbezüglich einer laufenden Fremdüberwachung mit regelmäßigen Kontrollprüfungen, was durch die Kennzeichnung „piv zertifiziert“ des Prüfinstitutes Velbert, einer akkreditierten Zertifizierungsstelle, bestätigt wird. Nicht zuletzt deshalb werden wir im Herstellerverzeichnis für geprüfte einbruchhemmende Produkte der KPK (Kommission Polizeiliche Kriminalprävention) geführt.

Das Sicherheitspaket 2 beinhaltet:

- Sonderverglasung mit P4A – Einbruchhemmend
- Bandseitensicherungen
- Sicherheits-Glasfalzeinlagen
- Aufbohrgeschützter Sicherheitszylinder
- Aufbohrschutzplatte Schloßkasten
- Sicherheits-Kernziehschutzrosette (bei GF aufgesetzt, bei FD /BFD flächenbündig eingelassen)
- Prüfbericht nach RC2



EINBRUCHSCHUTZ

Die abgebildeten Haustüren und Seitenteile sind auf Einbruchhemmung nach DIN EN 1627 - RC 2 geprüft. Die Polizei rät zu Einbruchschutz durch RC 2 Türen. Diese Prüfung bestätigt, dass es in der Gesamtkonstruktion bei Türflügel, Türfüllung, Glas, Türrahmen, Schloß und Beschlag keine Schwachpunkte gibt. Alle Haustüren und Seitenteile verfügen auf der Außenseite über eine hochwertige 10 mm starke P4A Verbund-Sicherheitsverglasung.

Drehknopf für PZ

Knaufzylinder lassen sich von der Außenseite mit einem passenden Schlüssel öffnen, auf der Innenseite über einen Drehknopf. So wird ein schlüsselloses Ver- und Entriegeln der Tür von innen ermöglicht.

Erhältlich bei Standard- oder Sicherheitszylinder.



Abb. in Kombination mit dem Sicherheitspz

E-Öffner

mit Fallenrutsche



Edelstahl Drehknopf

für TSH oval und quadratisch



Detailausschnitt des integrierten Sperrbügels aus Edelstahl zur Spaltöffnung der Tür.

Die **Türspaltsicherung (TSH)** ermöglicht durch den massiven Sperrbügel ein spaltbreites Öffnen der Haustür. Weit genug für Sichtkontakt und kurze Gespräche. Die einfache und komfortable Bedienung erfolgt durch einen Drehknopf auf der Innenseite. Zudem können Sie mit Ihrem Schlüssel auch von außen über das Hauptschloß entriegeln. Der verdeckt liegende Sperrbügel wird nur beim Öffnen der Tür sichtbar.

Besonders dann, wenn Kinder allein zu Hause sind oder für ältere und alleinstehende Menschen ist die Türspaltsicherung ein wichtiger Sicherheitsfaktor. Geeignet für die 3-fach-, 7-fach und der Auto-Safe-Verriegelung.

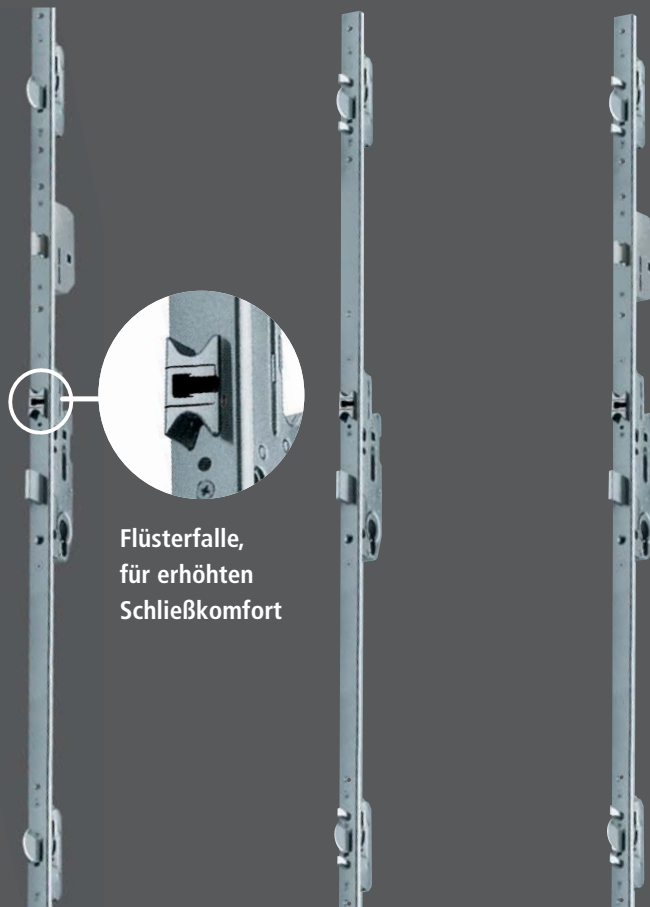

Flüsterfalle,
für erhöhten
Schließkomfort

3-fach-Verriegelung

mit Flüsterfalle und zwei zusätzlichen Schwenkriegeln sowie zusätzlich mit **Türspaltsicherung, Türöffnungssperre** inkl. **Drehknopf** auf Rosette, inkl. dazugehörigen Spezialschließblechen.

Mehrfach Verriegelung

mit insgesamt 7 Verschlusspunkten, mit Flüsterfalle, vier zusätzlichen Rundbolzen und zwei Schwenkriegeln (Duo-Bolzen-Schwenkriegeln).

Mehrfach Verriegelung

mit insgesamt 7 Verschlusspunkten, mit Flüsterfalle, vier zusätzlichen Rundbolzen und zwei Schwenkriegeln; zusätzlich mit **Türspaltsicherung, Türöffnungssperre** inkl. **Drehknopf** auf Rosette.

SICHERHEITSTECHNIK

OPTIONAL

KÖSTER AUTO-SAFE AV3

erweiterte Sicherheit

- Automatik-Mehrfachverriegelung
- mechanisch verriegeln
- mechanisch entriegeln

Das neue Schwenkriegel-Duo.

Bewährtes beibehalten, Besseres hinzufügen: Die neue Automatik-Mehrfachverriegelung behält ihren massiven Schwenkriegel bei, der automatisch und ohne Schlüsseldrehung herausfährt und sich tief hinter den Schließbereich krallt. So wird die Tür schon beim Zuziehen fest verriegelt und ein Aufbrechen erschwert. Kombiniert mit dem neu entwickelten Dichtungselement wird das Türblatt noch fester in der Position gehalten und schützt so vor Wittereinflüssen.

Der verbesserte Dichtschluss.

„Es zieht.“ Diesen Satz werden Nutzer der Auto-Safe oder der Auto-Tronic Verriegelungen nur noch selten sagen. Denn dank dynamischem Anpressdruck des neu entwickelten Dichtungselementes sind Türen auch nach Jahren noch bündig und halten dicht. Die Tür behält ihre Leichtgängigkeit und lässt sich mit geringem Kraftaufwand entriegeln.

Der zentrale Magnetauslöser.

Der Eingangsbereich ist der erste Eindruck, den man von einem Haus erhält. Ärgerlich, wenn der Türrahmen durch das Aufschlagen der Taststifte beim Öffnen und Zuziehen der Tür einmal verkratzt. Die innovativen Automatik Verriegelungen sind dagegen gewappnet: Der zentrale Magnetauslöser aktiviert den Taststift erst dann, wenn die Tür bereits bündig im Rahmen sitzt.

Die neue Tagesfalle.

Dank der Tagesfalle – den blauen Schalter – kann die Tür von außen ohne Schlüssel einfach geöffnet werden. Wir bieten Ihnen die Kombination von Automatik-Mehrfachverriegelungen mit dem Schwenkriegel-Duo und Einhandbedienung an. Nur eine Betätigung reicht und schon heißt es: Eintritt frei!

Die Holiday Lockout Funktion

aktiviert den Hauptriegel mit dem Schlüssel und blockiert den Türgriff. Das Haus kann so von Eindringlingen nicht über den Hauseingang verlassen werden.



Schwenkriegel-Duo

massiver Schwenkriegel und Dichtungselement



Magnetauslöser & Tagesfalle



Schwenkriegel-Duo

massiver Schwenkriegel und Dichtungselement



Magnetauslöser & Tagesfalle

KÖSTER AUTO-TRONIC EAV3

erweiterte Sicherheit und Komfort

- Automatik-Mehrfachverriegelung
- mit Motor-Entriegelung (E-Öffner-Lösung)
- mechanisch verriegeln, motorisch entriegeln

Wer zusätzlich zu allen Vorteilen der **KÖSTER AUTO-SAFE AV3** noch mehr Komfort genießen möchte: Die neue **KÖSTER AUTO-TRONIC EAV3** kann Türen nicht nur mechanisch **verriegeln**, sondern Sie auch motorisch **entriegeln**!

Besonders bei altersgerechtem und barrierefreiem Wohnen oder einfach in einem Mehrfamilienhaus ist die motorische Bedienung für viele Menschen unabdingbar.

Von innen erfolgt das Öffnen der verriegelten Tür wie gewohnt mit dem Türdrücker, von außen mit Funk-Fernbedienung oder dem Funk-Fingerscan.

Sichern Sie sich die Profi-Ausstattung und erhalten Sie Sicherheit und Komfort auf Knopfdruck.

Die Holiday Lockout Funktion

aktiviert den Hauptriegel mit dem Schlüssel und blockiert den Türgriff. Das Haus kann so von Eindringlingen nicht über den Hauseingang verlassen werden.



Stößelkontakte

Die Stromübertragung erfolgt über patentierte integrierte Stößelkontakte.



Schaltnetzteil

Der Trafo wird komfortabel im Blendrahmen verbaut. 12V DC/3A!

KOMFORTPAKET 1 Fingerscan



KÖSTER Fingerscan

Mit dem neuen Fingerscan bieten wir Ihnen ein zuverlässiges biometrisches Zutrittskontrollsystem.

Haustüren lassen sich so auch ohne Schlüssel oder Zutrittskarte öffnen, denn mit dem Fingerabdruck hat der Anwender seine unverwechselbare Zutrittsberechtigung immer dabei.

Vorteile

- Stripe-Sensor der neuesten Generation mit hoher Prozessorleistung bei gleichzeitig geringem Stromverbrauch
- sehr hohe und schnelle Erkennungsrate von Fingerabdrücken
- einfache Zugangsverwaltung (Einlernen / Löschen)
- nicht manipulierbares System: nur „lebende“ Finger bekommen Zutritt
- Speicherung von ca. 80 Fingerabdrücken, bis zu 9 Fingerabdrücke davon können Administrator-Rechte erhalten
- 4 Kanäle ansteuerbar: z.B. Haustür, Beleuchtung und vieles mehr (außer Alarmanlage)
- Verschlüsselte, manipulations- und übertragungssichere Funkverbindung (FM 868,8 MHz, Somlog Rollingcode) zum Türempfänger
- „Clean Optik“: im Ruhezustand keine Anzeigen sichtbar
- gezieltes Löschen einzelner Fingerabdrücke ohne Anwesenheit des betreffenden Nutzers möglich
- jeder Fingerscan hat einen individuellen Master-PIN: im Notfall (z.B. Ausfall aller Admins) ist ein Zugriff trotzdem möglich
- Sensor mit Navigationsfunktion (keine weiteren Knöpfe und Schalter erforderlich)
- bei Spannungsausfall bleiben die gespeicherten Daten erhalten (bis zu 20 Jahre); die Tür wird dabei nicht automatisch geöffnet
- LED-Speicherplatz- und Statusanzeige (Rot / Grün / Gelb)
- schwing- und schockgetestet (gem. DIN EN 60068-2-6 und 60068-2-27)
- Der Fingerscan wird hinter einer Edelstahlblende ausreißfest befestigt

KOMFORTPAKET 2 Funk-Fernbedienung



2 x KÖSTER Funk-Fernbedienungen

VdS geprüft Klasse B

3-fach Verriegelung AUTO-SAFE

mechanisch, automatisch verriegelnde Schwenkriegel. Wenn Sie das Haus verlassen und die Tür zuziehen, werden automatisch zwei Schwenk-Duo-Riegel ausgefahren.



Produktvideo AV3 und EAV3

VdS geprüft Klasse B

3-fach Verriegelung AUTO-TRONIC

mechanisch verriegelnde Schwenkriegel, motorisch öffnend. Die Entriegelung von innen erfolgt über den Türdrücker oder über die Haussprechanlage (die E-Öffner-Lösung.)

SICHERHEITSTECHNIK

OPTIONAL

KÖSTER MULTI-TRONIC

höchste Sicherheit und maximaler Komfort

- vollmotorische Mehrfachverriegelung
- motorisch ver- und entriegeln

In der **Standard-Ausführung** sind bereits **alle Systemkomponenten** anschlussfertig in einem Komplet-Set enthalten. Diese sind alle in die Tür integriert. Einbauen, anschließen, fertig.



Stößelkontakte

Die Stromübertragung erfolgt über patentierte integrierte Stößelkontakte.



Schaltnetzteil

Der Trafo wird komfortabel im Blendrahmen verbaut. 12V DC/3A!

Komfort

Das Öffnen und Schließen erfolgt vollmotorisch – wie von selbst. Sobald die Tür ins Schloss fällt, verriegelt das Schloss selbstständig, sicher, sanft und dauerhaft dicht. Das Entriegeln geschieht über die Funkfernbedienung nach Wunsch. Bequemer geht es nicht.

Sicherheit

Hochwertige Materialien und umfangreiche Tests garantieren durch Langlebigkeit und Zuverlässigkeit nachhaltige Sicherheit. Die Systemtauglichkeit für höchste Sicherheitsanforderungen und die mögliche Einbindung in Überwachungssysteme tragen ihren Teil dazu bei.

Integrierte Panikfunktion,
entsprechend
DIN EN 179 und DIN EN 1125



Energie

Die ständige Mehrfachverriegelung sorgt für dauerhafte Dichtigkeit. Wärme bleibt im Haus, klimatisierte Luft entweicht nicht. Wertvolle Energie geht nicht verloren. Das sorgt für ein behagliches Wohnklima und für ein gutes Gefühl bei den Energiekosten.

Die Standard-Ver- und Entriegelungsfunktionen im Einzelnen:

Verriegeln (Schließen):

Das Verriegeln aller Verriegelungselemente geschieht automatisch, 3 Sek. nachdem die Tür geschlossen wurde. (Kann aber auch in Notfallsituationen, z.B. Stromausfall, mechanisch über 4 Schlüsselumdrehungen des Profilzylinderschlüssels erfolgen.)

Entriegeln (Öffnen) von außen:

- über die mitgelieferten Funk-Fernbedienungen
- alternativ mit dem Schlüssel des Freilauf-Profilzylinders
- optional über ein anderes Zutrittsystem wie z.B. Fingerscan

Entriegeln (Öffnen) von innen:

- wie gewohnt über den Türdrücker
- alternativ mit dem Schlüssel des Freilauf-Profilzylinders
- alternativ über die mitgelieferten Funkschlüssel
- optional über eine Hausgegensprechanlage (6-12 V AC.)
- optional über einen kabellosen Wandtaster

Achtung bei dieser Verriegelung ist keine Tagesentriegelungsfunktion enthalten!!

Im Zusammenhang mit der MULTI-TRONIC wird ein Freilauf-PZ benötigt!

KOMFORTPAKET 1 Fingerscan

Mit dem neuen Fingerscan bieten wir Ihnen ein zuverlässiges biometrisches Zutrittskontrollsystem. Haustüren lassen sich so auch ohne Schlüssel oder Zutrittskarte öffnen, denn mit dem Fingerabdruck hat der Anwender seine unverwechselbare Zutrittsberechtigung immer dabei.



KÖSTER Fingerscan

Vorteile

- Stripe-Sensor der neuesten Generation mit hoher Prozessorleistung bei gleichzeitig geringem Stromverbrauch
- sehr hohe und schnelle Erkennungsrate von Fingerabdrücken
- einfache Zugangsverwaltung (Einlernen / Löschen)
- nicht manipulierbares System: nur „lebende“ Finger bekommen Zutritt
- Speicherung von ca. 50–80 Fingerabdrücken, bis zu 9 Fingerabdrücke davon können Administrator-Rechte erhalten
- 4 Kanäle ansteuerbar: z.B. Haustür, Beleuchtung und vieles mehr (außer Alarmanlage)
- Verschlüsselte, manipulations- und übertragungssichere Funkverbindung (FM 868,8 MHz, Somloq Rollingcode) zum Türepfänger
- Clean Optik™: im Ruhezustand keine Anzeigen sichtbar
- gezieltes Löschen einzelner Fingerabdrücke ohne Anwesenheit des betreffenden Nutzers möglich
- jeder Fingerscan hat einen individuellen Master-PIN: im Notfall (z.B. Ausfall aller Admins) ist ein Zugriff trotzdem möglich
- Sensor mit Navigationsfunktion (keine weiteren Knöpfe und Schalter erforderlich)
- bei Spannungsausfall bleiben die gespeicherten Daten erhalten (bis zu 20 Jahre); die Tür wird dabei nicht automatisch geöffnet
- LED-Speicherplatz- und Statusanzeige (Rot / Grün / Gelb)
- schwing- und schockgetestet (gem. DIN EN 60068-2-6 und 60068-2-27)
- Der Fingerscan wird hinter einer Edelstahlblende ausreißfest befestigt



Produktvideo
Fingerscan



EDITION.18

Exklusive Haustüren aus Aluminium

Aus drucktechnischen Gründen, ist die Darstellung der Farben, NIRO-Design Applikationen und NIRO-Design Rahmen nicht verbindlich. Gleiches gilt für die Farb- und Materialdarstellung von Griffen. Für die genaue Farbbestimmung empfehlen wir die Benutzung von Original RAL-Farbkarten. Ebenfalls wirken Gläser und Farben bei unterschiedlichen Lichtverhältnissen, tages- und jahreszeitbedingt sowie aufgrund vorgegebener Einbausituation unterschiedlich. Die Außenansichten für die außen und beidseitig flügelüberdeckende Füllung sind identisch. Die Ansichtsbreite des Blendrahmens kann je nach Einbausituation und verwendetem Profilsystem für Blend- und Flügelrahmen variieren. Ebenfalls kann sich der optische Eindruck der Haustür je nach Maß Ihrer Haustür und verwendetem Profilsystem verändern.

Bei weiteren Fragen berät Sie Ihr Fachhändler gerne und kompetent.

Technische Änderungen sowie Modell- und Programmänderungen behalten wir uns jederzeit vor. Dies gilt ebenfalls für Irrtümer, Satz- und Druckfehler. Die Darstellung und Beschreibung der Produkte im Katalog haben lediglich indikativen Wert. Eine eventuelle Abweichung des gelieferten Produktes von jenem laut Werbetext stellt keinen Mangel und keine Abweichung dar, nachdem lediglich die Bestellung als Maßstab herangezogen werden kann.

Bei der Holzart Jatoba handelt es sich um ein tropisches Hartholz, vergleichbar in seinen Eigenschaften etwa mit Teakholz. Als Naturprodukt weist Jatoba unterschiedliche Färbungen, Strukturen und Maserungen auf. Jatoba Holz unterliegt durch Witterungseinflüsse einem natürlichen Veränderungsprozess. Ohne Pflege entsteht aus dem ursprünglichen Holzton schnell eine natürliche, blassgraue Patina. Diese kann man allerdings mittels handelsüblicher Teak-Möbelöle wieder auffrischen. Durch Witterungseinflüsse kann es ebenfalls zu leichten Veränderungen in der Oberfläche und im Griffverlauf kommen. Diese Veränderungen beeinträchtigen nicht die Funktionalität des Griffs und stellen somit keinen Beanstandungsgrund dar. Dies gilt auch für die Griffe mit Echtholz Wenge geölt.

Edelstahlbeschläge: Schmutzspuren können mit einem feuchten Tuch gut entfernt werden. Sollten sich jedoch trotzdem an den Außenbeschlägen Rostspuren aufzeigen, so handelt es sich hierbei um den sogenannten „Flugrost“, der nicht aus dem Material selbst kommt, sondern von außen an den Beschlag herangetragen wird. Dieser Flugrost lässt sich durch kräftiges Reiben leicht entfernen. Dies sollte allerdings direkt nach Erkennen geschehen, da er sich sonst in das Material hineinfressen kann. Aufgrund dessen empfehlen wir Ihnen zur Pflege des Edelstahls, unseren Edelstahlreiniger aus unserem Pflege-Set oder einen handelsüblichen Edelstahlreiniger zu benutzen. Flugrost ist kein Reklamationsgrund. Edelstahl ist rostfrei, aber nicht pflegefrei.

Achtung: Durch verschiedene Beschichtungsverfahren und Metallstärken kann es zu Farb- bzw. Glanzgradunterschieden zwischen der Füllung und den Aluminium-Profilen kommen. Dies ist kein Reklamationsgrund.

Die Inhalte dieser Broschüre dürfen – auch nicht auszugsweise - ohne ausdrückliche Erlaubnis der Köster Aluminium GmbH & Co. KG für irgendwelche Zwecke vervielfältigt oder übertragen werden.



Digitale Broschüre (pdf)



VIDEO EDITION.18

Wir sind Premiumpartner der Initiative



Ihr Fachhändler: